

1000000

Zedink 270

W-DIG-HB

DIG-DIPLOM  
WQCVBY

77

1971

BULLETIN NR. 17

collega 150 stuks

SECTIE  
NEDERLAND

DRUKWERK

15



# DIG ~ PA

## BULLETIN

W-DIG-M

011-0321-0100  
W-DIG-PA

WQCV



WDXS

EU-PZ-A

RECREATIECENTRUM

## **„EKELENBERG“ B.V.**

Zuidwolde, telefoon 05287-1356, Fax 05287-3761  
mini-midgetgolfbanen ook voor niet-camping gasten

Recreatie-team  
kantine  
restaurant  
zelfbedieningswinkel  
automatenhal  
wasserette  
verw. buitenzwembad  
overdekt zwembad  
sauna  
zonnebank  
kinderboerderij  
sportveld  
vulinstallatie van campinggas  
mini-midgetgolf  
fietsen verhuur  
bungalows  
overdekte schietbanen  
unicurlbanen

**nieuw!**  
**KEGELBANEN**



Temidden van de mooie natuur hebben wij voor U het volgende te huur:

**VAKANTIEBUNGALOWS type A** (6 pers.) verwarm.; zw/w T.V. (2 sl.k.)

**VAKANTIEBUNGALOWS type B** (6 pers.) incl. kl. T.V. + C.V. (2 sl.k.)

**VAKANTIEBUNGALOWS type B1** (6 pers.) incl. kl. T.V. + C.V. (3 sl.k.)

**VAKANTIEBUNGALOWS type C** (8 pers.) incl. kl. T.V. + C.V. (3 sl.k.)

(tevens zijn enkele types uitgevoerd met openhaard)

**STACARAVANS    CHALETS**

## **JAAR-, SEIZOEN- EN TOERISTISCHE PLAATSEN VOOR CARAVAN OF TENT**

Slagendijk 2-6, 7921 JB Zuidwolde

Inlichtingen: Recreatie Centrum 'EKELENBERG' - Zuidwolde.

**GEHELE JAAR OPEN**

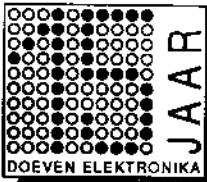

## De AR-3000 verruimt Uw luisterhorizon ( en verder dan U ooit voor mogelijk hield.)

Met een doorlopend frequentie spectrum van 100 kHz tot 2036 MHz. brengt AOR een general coverage ontvanger van grote klasse in prestatie en gebruik. De AR-3000 heeft niet alleen het grootste ontvangstbereik van alle op dit moment verkrijgbare ontvangers, maar is ook nog all-mode: FM (wide), FM (narrow), AM, LSB, USB, CW. De afstemstappen zijn instelbaar in 50 Hz stappen: 50 Hz voor bijvoorbeeld SSB en CW tot en met 100 kHz voor de UHF en de TV banden.



Door de afstemknop iets uit te trekken, wordt de afstemnsnelheid met een factor 10 verhoogd. Er is voorzien in niet minder dan 400 geheugens, verdeeld over 4 banken van 100. Ieder geheugen bevat naast de frequentie ook nog de mode en de stand van de verzwakker. Het eerste kanaal van elke bank kan als voorkeur kanaal worden gebruikt. Niet minder dan 4 "zelf zoek banden" zijn beschikbaar en ieder van deze banden kan geprogrammeerd worden op elke plaats in het frequentiespectrum van de ontvanger. Om te voorkomen, dat de ontvanger in de scan-mode op continue bezette kanalen blijft staan, kunnen er maximaal 48 van deze frequenties via de lock-out functie overgeslagen worden. De buitengewone prestaties van deze ontvanger worden gegarandeerd door het gebruik van 15' band pass filters direct voor de Ga-As FET RF voorversterkers. Dit in tegenstelling tot veel breedbandontvangers die werken met niet afgestemde ingangscircuits. Het uitgebreide bedieningspaneel toont de uitlezing van alle gegevens inclusief de signaal sterkte, de tijd en de timer gegevens op een hoog contrasterend LCD scherm met verlichting. De AR-3000 heeft een voedingspanning van 13.8 Volt, maar de 220 Volt voeding wordt bijgeleverd. Uiteraard voorzien wij deze schitterende ontvanger van een Nederlandse handleiding.

Prijs incl. Nederlandse handleiding, 220 V voeding, telescoopantenne: f 2299,-

# DOEVEN ELEKTRONIKA

Adres:	Telefoon:	Bankrelatie:
Schutstraat 58	05280-69679	ABN Hoogeveen
7901 EE Hoogeveen	Telefax:	57 42 31 633
The Netherlands	05280-72221	Postgiro: 966249

**openingstijden**  
woensdag t/m  
zaterdag  
van 10.00 uur tot  
17.00 uur

OOK WAAR U HET NIET VERWACHT...

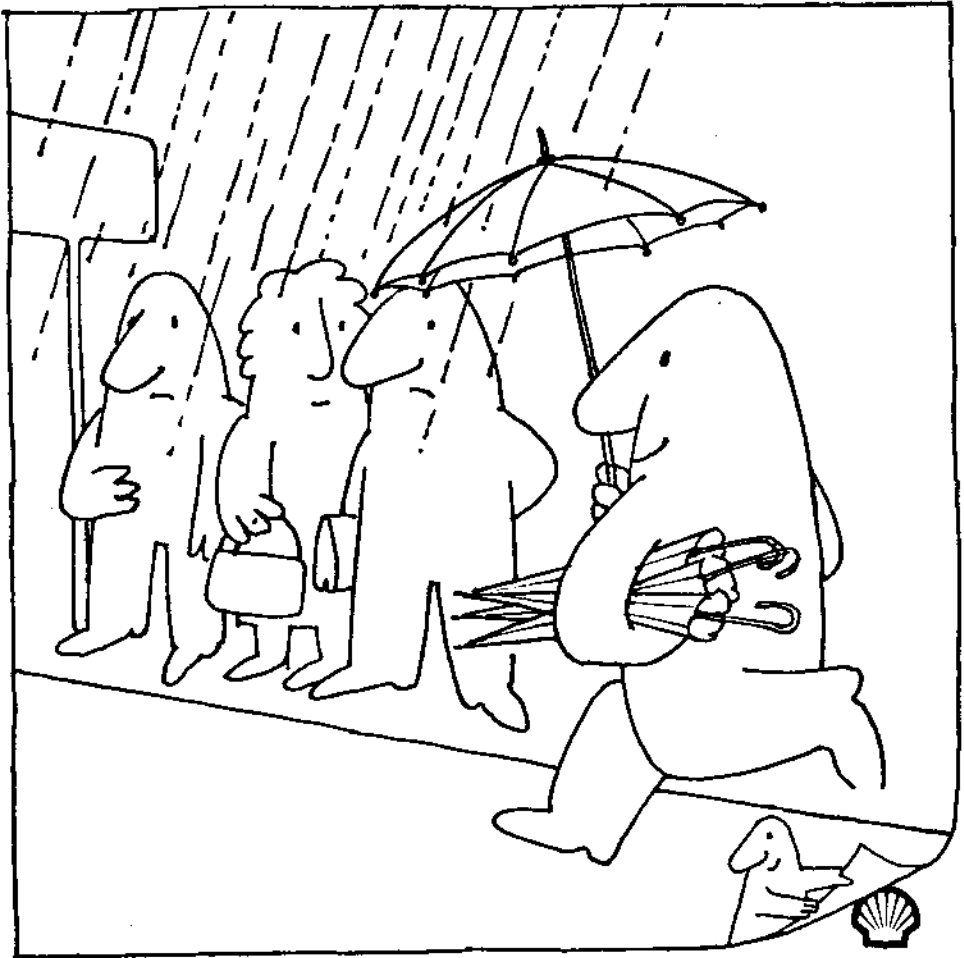

SHELL HELPT

**BESTUUR****1e voorzitter:**

Leo Touw, PA3CAE, DIG 3327. Lid  
van de DIG-RAT, Haagweg 343,  
4813 XB Breda, tel.076-216814.

**1e secretaris:**

Peter van Kruistum, NL7909, DIG  
3686, Postbus 7, 4750 AA  
Oudgastel, tel.01651-2031.

**1e penningmeester, 2e voorzitter:**

Madeleine Chardet, PA3CUZ,  
DIG 3317, Postbus 9, 3950 AA  
Maarn, tel.03432-1999.

Postbanknr.:5611250,  
t.n.v. penningmeester DIG-PA.

**2e secretaris:**

Gé Rigterink, PA3DZG, DIG 4040,  
Dorpsweg 52, 8274 AG Wilsum,  
tel.05205-7501.

**2e penningmeester:**

Arno Wildeboer, PE1DAM, DIG 4157,  
Muidenstraat 21, 8304 EB  
Emmeloord, tel.05270-13014.

**Redactieadres:**

Diew Wildeboer, PA3CEB, DIG 3974  
Kettingweg 3, 8281 PN Genemuiden,  
tel.05208-54346

**INHOUD**

1991-award.....	13
ALV 6 april 1991.....	8
Award syndroom.....	25
Awardotheek.....	29
Awards-QRT.....	28
Basisinformatie.....	6
DAGOE-stichting.....	22
Dataatjes.....	36
DIG-nieuws.....	12
DIG-PA-Contest 22 september.....	16
DIG-PA-Contestuitslag 24 maart.....	11
DIG-PA-Treffen Zuidwolde.....	13
Diversen.....	27
In memoriam.....	20
Long drinks.....	28
Nieuwe DIG-nummers.....	20
Nieuwe leden en abonnees.....	16
Radio onderdelenmarkt Meppel.....	21
Radio stations in Nederland.....	27
Tentoonstelling Middelburg.....	27
Toelichting rondes.....	11
Trophy's en plakettes.....	16
Van de penningmeester.....	8
Van de voorzitter.....	7
Vijfhonderd keer W-DIG-PA.....	10
VRZA 40 jaar.....	22
W-DIG-PA en stickers.....	15
Zij stellen zich voor.....	16

**ADVERTEERDERS:**

Ekelenberg  
Doeven Electronica  
Shell  
Radio Communicatie Center  
Van der Greff  
Jacobs Breda Electronics

-Zuidwolde.....2  
-Hoogeveen.....3  
-.....4  
-Utrecht.....38  
-Leiden.....39  
-Breda.....40

## BASISINFORMATIE

De DIG is een club van radio-zend- en luisteramateur awardverzamelaars. De sectie Nederland (DIG-PA) is in 1984 opgericht om in Nederland extra service en mogelijkheden te scheppen voor deze verzamelaars. DIG-leden hebben een DIG-nummer. Men kan DIG-lid worden door 25 awards te verzamelen, waaronder 3 DIG-awards.

De aanvraag voor een DIG-nummer moet naar de algemeen secretaris: **Eberhard Warnecke, DJ8OT, Postfach 101244, D-5620 Velbert, BRD.**

## PI4DIG

Het clubstation van de DIG-PA heeft de roepletters: PI4DIG. DIG-nummer 3500. QSL-regio van PI4DIG is R07. Callmanager is PA3CAE. (adres zie bestuur)

## CONTESTEN

Tijdens de DIG-PA contest geldt een gemaakte verbinding met het clubstation voor regio 49. De eventuele QSL-kaart moet echter ook dan naar R07. De logs van DIG-PA contesten moeten naar de contestmanager worden gestuurd. De contestmanager is: **Arno Wildeboer, PE1DAN, DIG 4157, Muidenstraat 21, 8304 EB Emmeloord, tel. 05270-13014.**

## STAND

De DIG-PA stand zal bij verschillende gelegenheden aanwezig zijn. De coördinatie wordt verzorgd door PA3CUZ. (adres zie bestuur)

## RONDES

De DIG-PA rondes zijn altijd iedere maandag vanaf 1900 uur Ned.tijd op 3.677 MHz. en vanaf 20.00 uur op 145.575 MHz. De 2 meter rondes zijn vanuit de volgende regio's : R03 (1e ma), R14 (2e ma), R37 (3e ma of 4e ma), R04 (4e ma of 3e ma). De 5e maandag wordt de ronde geleid vanuit R39 op 144.375 MHz (SSB).

## W-DIG-PA

Het Nederlandse W-DIG-PA award is te behalen door via radiocontacten 30 verschillende QSL-kaarten te verzamelen met verschillende Ned. DIG-nummers vanaf 1-1-84. Het is geldig als een van de benodigde DIG awards voor het aanvragen van een DIG-nummer. Voor elke extra 30 verzamelde DIG-nummers vanaf 1-1-1987, zijn er tegen SASE stickers verkrijgbaar. Er zijn 4 verschillende stickers. De kosten voor het award zijn f 7,50 (liefst cheque). Een evt. extra bedrag (of porto) zal gebruikt worden ter bekostiging van awaardaanvragen uit de Oostblok landen. Awardmanager is: **Marten de Jong, PA0MTJ, DIG 2029, De Dammen 13, 8701 ZN Bolsward, tel. 05665-1364.**

## BULLETIN

Dit bulletin wordt 2 maal per jaar verzonden aan leden en abonnees. Lid of abonnee wordt u door f 5,00 over te maken naar de penningmeester, onder vermelding van call of SWL-nummer, adres, tel.nr, enz. Men kan informatie over awards tegen verzendkosten bij de secretaris opvragen en men mag de vergaderingen bezoeken.

## SERVICE

Het volgende kunt u bestellen bij PA3CUZ (adres zie bestuur)

- 5 GCR-vellen (officiële awaardaanvraagformulieren)	f 1,50
- DIG-Sleutelhanger	- 7,50
- DIG-Sticker (10 cm rond, voor op de auto)	- 3,25
- 4 Contestlog-vellen DIG-PA contest	- 1,25
- DIG-PA Bulletin nr. 7 of 8 of 9 of 10 of 11 of 12	- 2,50
- DIG-PA Bulletin nr. 13	- 4,00
- DIG-PA Bulletin nr. 14	- 4,00

## VAN DE VOORZITTER

Tijdens de laatstgehouden ALV is Gé Rigterink, PA3DZG, in het bestuur gekozen. Welkom in ons team Gé.

Zoals U zelf misschien al ondervonden heeft kost het betalen van contributie naar het buitenland extra geld. Dit probleem is voor een aantal DIG leden aanleiding geweest om geen contributie meer aan DIG-DL te betalen. Daar er toch een aantal leden zijn die de diverse publicaties vanuit Duitsland willen ontvangen wil ik in het vervolg als tussenpersoon optreden. Met Eberhardt, DJ8OT, is het volgende afgesproken. Diegenen die hun contributie van 15 DM voor o.a. de Mitgliedliste, DIG journaal, Diplome beilagen willen voldoen kunnen f 17,25 overmaken op mijn postgirorekening nr 1126485 met vermelding van Call en eventueel DIG-nr. dan zal ik zorgen dat het geld bij de penningmeester in Duitsland komt en dan ontvangt u de diverse publikaties zodra ze uitgekomen zijn. De betaling moet wel gedaan worden voor 1 november 1991. Ten overvloede wijs ik U er op dat de verantwoordelijkheid bij mij ligt en niet bij de DIG-PA.

In tegenstelling tot eerdere publicaties is er tijdens het DNAT treffen geen DIG bijeenkomst zoals andere jaren, zodat de mogelijkheid om in Benheim te betalen komt te vervallen. Al wordt het wel wat minder toch mogen we ons verheugen in het feit dat de populariteit voor het DIG-PA Award nog steeds groot is.

In tegenstelling tot DIG-OE waar nog geen 100 awards zijn uitgegaan heeft Martin, PA0MTJ, onlangs het 500e DIG-PA Award uitgeschreven en dit is vergezeld van een persoonlijk briefje verstuurd naar Japan. Dat dit mogelijk is komt door de activiteit van onze leden en ik wil daarom iedereen die daaraan meegeholpen heeft bedanken en tevens vragen om actief te blijven. Meldt U ook eens in op de Maandagavond om 19.00 uur op 3.677 Mhz en/of om 20.00 uur op 145.575 Mhz. Echt waar er zullen een heleboel amateurs dankbaar zijn als ze uw DIG-nummer kunnen noteren. De bijeenkomst in Gemünd was weer een ware happening. Ook vanwege het mooie weer waren veel DIG leden uit diverse landen naar Gemünd gekomen om een paar gezellige dagen met elkaar door te brengen. Een klein aantal was gekomen om de BIG TROPHY af te halen. Helaas door een 'verginging' kreeg voor Nederland alleen Peter, NL 7909, hem uitgereikt en moet Leo, PA3DPB, nog even wachten tot de graveur zijn werk gedaan heeft. Beide heren nogmaals proficiat. Wat nog nooit voorgekomen is gebeurde dit jaar. De traditionele Mobilteamfarht werd gewonnen door een Nederlandse ploeg en wel door PA3FGV, XYL, Mick, vergezeld door Gerard, PE1NIE, en Huub met zijn splinternieuwe call PE1NWO (voorheen PDOJKU). Als tweede eindigde nog een Nederlandse ploeg en wel PAORRS met XYL en QRP. Beide teams nogmaals proficiat.

Tot slot wil ik nog aandacht vragen voor het 1991 Award. De vakanties zijn zowat achter de rug en er resten nog een paar maanden om dit award te behalen. Heeft U vragen of suggesties laat het ons dan weten. Wij zijn vertegenwoordigd o.a. op de HF dag te Apeldoorn en op de dag van de amateur te Dronten. Een prettig winterseizoen met goede DX wenst u.

Uw Voorzitter Leo Touw, PA3CAE, DIG 3327.



## VAN DE PENNINGMEESTER

Gelijk met dit bulletin ontvangt u de acceptgirokaart voor de verschuldigde contributie over 1992. Is er geen acceptgiro bijgevoegd dan wil dat zeggen dat uw contributie voor 1992 reeds is betaald. Velen van u betalen de contributie voor enkele jaren tegelijk dat is makkelijk, het lidmaatschap is voor die jaren verzekerd. Heeft u het voornemen om ook voor langere periode de contributie te voldoen of wilt u naast de contributie een donatie doen vermeld dan a.u.b. waar het rest bedrag voor bedoeld is of contributie of donatie anders wordt het zonder meer als een donatie beschouwd. Een kleine moeite maar voor de verwerking wel makkelijker. Dank u!

73', 77', penningmeester, Madeleine, PA3CUZ, DIG 3317.

---

## ALV 6 APRIL 1991

Notulen A.L.V. DIG-PA, 6 april 1991, gehouden in het Berghotel te Amersfoort.

**1. Opening:** De voorzitter, PA3CAE opent de vergadering om 13.15 uur en heet iedereen welkom, in het bijzonder de rondeliders, die allen een bloemetje ontvangen als dank voor het vele werk dat ze het afgelopen jaar hebben gedaan voor het DIG-PA.

Leo geeft een terugblik op het afgelopen verenigingsjaar.

Er zijn geen verhinderingen ontvangen.

Wim, PA3FGV, ontvangt het "Certificaat van verdienste" omdat hij afscheid neemt van zijn rubriek Dataatjes.

Voor Kees, PDOFP, gaat een kaart rond die getekend wordt door alle aanwezigen.

Er zijn op deze vergadering 34 personen aanwezig.

**2. Ingekomen stukken:** Er is een brief ontvangen van Eberhard, DJ8OT, i.v.m. de klachten over betalingen van het journal en mitgliedliste. Er wordt in voorgesteld dat de betalingen voor Duitsland kunnen gebeuren met een Eurocheque, waar geen verdere kosten aan verbonden zijn.

Als tweede mogelijkheid wordt geopperd om de betaling via een aparte rekening in Nederland te laten lopen, en deze later af te dragen aan Duitsland. Het bestuur zal het een en ander uitwerken en in het volgende bulletin vermelden zoals de koerswisseling. DM 15,-- is f 17,25.

**3. Verslag Secretaris:** De secretaris NL-7909 heeft het verslag voorgelezen en dit werd door de aanwezigen goedgekeurd.

**4. Verslag Penningmeester:** Het verslag dat is gepubliceerd werd door de vergadering goedgekeurd. Bertus, PA3EQU, bood aan om de dollars die binnenkomen met de award aanvragen over te nemen voor f 2,-- per stuk.

**5. Verslag Kascontrolecommissie:** De voorzitter leest dit verslag van de kascontrolecommissie voor. De kas is door de commissie in orde bevonden.

Het saldo bedraagt op 31 december 1990 f 4905,31.

De commissie bestond uit Sloes, PA3FCG, en Peter, PA3AJT.

**6. Vaststelling begroting:** De begroting werd algemeen goed gekeurd. Tonny, PA3ENL, had een vraag i.v.m. de advertentie begroting. Na enige verduidelijking ging zij accoord. Tevens zag Tonny graag dat de kosten



van het 1991 award werden begroot in de begroting. Dit is evenwel door het bestuur niet aangenomen omdat de begroting wordt gemaakt op 31 december en er toen nog niets bekend was over een award. De kosten bedragen evenwel f 375,-- voor het drukken van het award. De kokers voor het award zijn ter beschikking gesteld door Dieuw, PA3CEB, en Madeleine, PA3CUZ. Volgend jaar zal de begroting worden aangevuld met de post 'Onvoorzien' en dit op voorstel van PA3FCG.

**7. Wijzigingen Huishoudelijk Reglement:** Wijzigingsvoorstel 3 werd aangepast in: Artikel 8 lid d: Hij verstrekt zo spoedig mogelijk alle nadere gegevens aan de bestuursleden.

Wijzigingsvoorstel 9 werd door het bestuur ingetrokken.

Wijzigingsvoorstel 10 blijft zoals het was in het oude reglement.

Voor de rest werden alle voorstellen aangenomen

**8. Bestuursverkiezing:** Voor het bestuur meldde zich in totaal 1 kandidaat nl. Gé, PA3DZG. Zij werd met algemene stemmen gekozen in het bestuur.

**9. Verkiezing Kascontrolecommissie:** Voor de commissie werden verkozen: W. Sloeserwij, PA3FCG, Marten de Jong, PA0MTJ, en als reserve Fred Weidema, PA0FAW.

**10. DIG-PA stand:** Madeleine deed verslag van de stand beslommingen. Zij deelde mede dat we dit jaar weer eens naar Leiden gaan en Tonny, PA3ENL, bood zich aan om te helpen die dag. Madeleine deelde aan alle mensen die dit jaar in de stand hebben geholpen een leuke versnapering uit.

**11. Rondvraag:** Bij het begin van de rondvraag werd het 'Certificaat van Verdienste' uitgereikt aan Tony, PA3ENL, voor de bewezen diensten aan de DIG-PA.

PA3FSJ, Dick, vroeg of het mogelijk was dat de mensen ook eens hun antenne naar de lokatie Den Helder draaien.

PA3EYV, Jan, vroeg of het mogelijk is om de DIG-PA Contest op zaterdag te houden i.v.m. deelname van stations die op zondag niet zenden. Tevens vroeg Jan of het mogelijk is dat de rand regio's een extra multiplier krijgen in de DIG-PA Contest. Jan vroeg eveneens toestemming om bij QSO Party's de call PI4DIG te mogen gebruiken. Het bestuur had hier geen bezwaar tegen mits het van het voren even wordt gemeld.

PA3CEB, Dieuw, dankte het bestuur voor het vele werk dat zij het afgelopen jaar verricht hebben.

PA3ENL, Tonny vroeg of het niet mogelijk was om ad intrim een bestuurslid aan te stellen tot de A.L.V. als iemand tussentijds aftreed.

PA0MTJ, Marten, deelde mede dat hij gedurende de maand mei met vakantie is en dat de 1991 award aanvragen dan blijven liggen.

**12. Sluiting:** Om ongeveer 17.00 uur werd de vergadering besloten met de mededeling dat we volgend jaar naar een andere lokatie uitkijken. Hierna werd een ieder bedankt voor zijn komen en een goede thuisreis gewenst.

De volledige notulen zijn op aanvraag tegen retourporto (f 1,60) bij de secretaris verkrijgbaar. Eventuele op of aanmerkingen graag voor 1 december 1991 naar het secretariaat. Daarna worden de notulen als goedgekeurd beschouwd.

8 April 1991, Peter van Kruistum, NL-7909.

## VIJFHONDERD KEER W-DIG-PA

De start van het W-DIG-PA certificaat was in 1984. Vanaf het begin is Marten, PAONTJ, awardmanager en heeft er voor gezorgd dat iedere aanvrager snel het certificaat, mooi ingevuld en keurig verzorgd toegestuurd kreeg. Inmiddels 500 keer. 500 keer een aanvraag in de bus, 500 keer een certificaat invullen, inpakken, adres schrijven, postzegel likken(!) en versturen. Dank je Marten, namens 500 award hunters in binnen en buitenland.

Velen zullen het gebruikt hebben als één van de 3 benodigde DIG awards (diplome) om het felbegeerde DIG nummer aan te vragen. Weer anderen voerden het op voor de UKW plakkette of de Trophy 1000. Ook zijn er inmiddels meer dan 175 stickers aangevraagd en verstuurd.

Marten geeft ons uit zijn boekhouding een interessant overzicht over de landen waar de certificaten allemaal naar toe zijn verzonden en hoe deze zijn behaald. Voor de regels ter verkrijging van het W-DIG-PA verwijzen we U naar de basisinformatie op blz. 6.

186 in FM (VHF)	18 in CW (HF)	91 in SSB (HF)
66 " Mixed (VHF)	139 " Mixed (HF)	

De certificaten gingen naar de volgende landen :

300 PA Nederland	4 OZ Denemarken	1 CX Uruguay
126 DL Duitsland	2 YB Indonesie	1 HA Hongarije
14 UA Rusland	2 SM Zweden	1 EA Spanje
12 ON Belgie	2 W Verenigde Staten	1 PZ Suriname
10 OE Oostenrijk	2 YU Joegoslavie	1 F Frankrijk
4 4X Israel	2 JA Japan	1 LX Luxemburg
4 HB9 Zwitserland	1 OK Tsjechoslowakije	1 Letland
4 G Engeland	1 LZ Bulgarije	
4 Y Oost Duitsland	1 TZ Mali	

Er werden in totaal 70 gele, 54 rode, 33 zilveren en 25 gouden stickers uitgegeven.

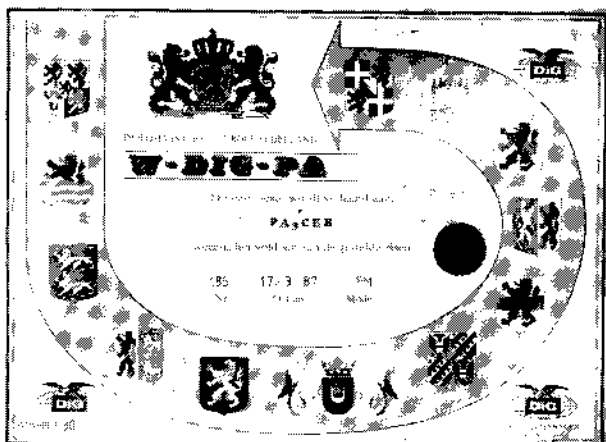

## TOELICHTING RONDES

We hebben 5 vaste ronde leiders voor de 2 meter. 1e maandag R03 - PA3CUZ, 2e maandag R14 - PA3EQU, 3e maandag R37 - PE1LZD, 4e maandag R04 - PE1NIE, 5e maandag R39 - PA3FFW.

In verband met het QRL van Koos, PE1LZD, met wisselende diensten hebben Koos en Gerard, PE1NIE, een soort wisseldienst als ronde leiders. Er wordt na de maand met 5 maandagen gewisseld. September is b.v. een maand met 5 maandagen oktober is dan een wisselmaand

## DIG-PA CONTESTUITSLAG

Als contestmanager ligt de DIG-PA contest mij na aan het hart. Zelf was ik vanwege een familiefeest niet QRV. De dagen na de contest concludeerde ik dat "men" de activiteit niet als zo geweldig groot had ervaren. Maar de ontvangen logs is niet minder dan na de andere contests, gelukkig maar, jammer dat niet in alle klassen de activiteit even groot is.

Arno, PE1DAM, DIG 4157.

### KLASSE : A

1 PA3EYV + 3477	3 PA3EAP + 280
2 PA3EBE + 605	4 PE1NNX 60

### KLASSE : B

1 PA3CUZ * 10281	11 PA3CSW 5148	21 PE1NMA 1776
2 PA3DUB + 9384	12 PA3FAZ 4128	22 PE1JPE 1736
3 PA3EQU + 7854	13 PA3FVD 3840	23 PBOAFT 1160
4 PE1NIE 6820	14 PE1LTY 3504	24 DF3BN 970
5 PA0AWJ 6384	15 PA3DJW 3255	25 PE1NNX 720
6 PA3FNC 6204	16 PA3CAU 3108	26 PE1NQA 585
7 PA0OI 6030	17 PA3BJD 2899	27 PA3EBE 540
8 PA3CAE 5820	18 PA3FSJ 2210	28 PAORHA/M 144
9 PI4NYM 5712	19 PA0FAW 2028	
10 PA3ETN 5187	20 PE1NCH 1800	

### KLASSE : C

1 NL-8012 + 11804	2 ONL4003 + 1040
-------------------	------------------

### KLASSE : D

1 PDONME * 9240	4 PDOHAM 3180	7 PDOJFJ 1606
2 PD0OIG + 8150	5 PDONOL 2895	8 PDDRAU 1410
3 PDOHJC + 7015	6 PDOPMI 2171	9 PDOOPT 1026



CHECKLOG: PA0MTJ, PA3DZG, PD0MGH, PE1LMC, PI4DIG

\* = 1e prijs + = certificaat van deelname

## DIG-DL NIEUWS

### GERMANY AWARD

### NIEUW DIG-AWARD

Dit award wordt uitgegeven door de DIG sinds de hereniging van de beide Duitslanden.

Het is te behalen door alle zend-en luisteramateurs. Alle verbindingen na 3 oktober 1990 zijn geldig. Er zijn geen band en mode beperkingen. Voor het award moet men verbindingen maken met 5 stations uit ieder Duitsland op minstens 2 banden. Tezamen 80 verbindingen.

De Duitse Bundeslanden met hun DOK's zijn: BADEN-WÜRTENBERG (A,P), BAYERN (B,C,T,U), BERLIN (D), BRANDENBURG (Y), BREMEN, HAMBURG, HESSEN (F), MECKLENBURG-VORPOMMERN (V), NIEDERSACHSEN (H,I), NORDRHEIN-WESTFALEN (G,L,N,O,R), RHEINLAND-PFALZ (K), SAARLAND (Q), SACHSEN (S), SACHSEN-ANHALT (W), SCHLESWIG-HOLSTEIN (M), THÜRINGEN (X).

Het award is te behalen in de modes: CW, Mixed en UKW. De kosten bedragen DM 10,-- of 10 IRC's of \$ 7,--. Aanvragen kunnen worden verstuurd na 1 januari 1992. Awardmanager is:

Dieter Petring, DLIYCA, Bruderstrasse 52, D-4972 Lohne 2, Duitsland.

---

### DIG DIPLOM 1.000.000

Voor dit DIG-DIPLOM zijn de regels gewijzigd. Sinds de eenwording van Duitsland zijn ook de postcodes uit het voormalige Oost-Duitsland geldig onder de geldende voorwaarden. Dat houdt in dat alle Duitse postcodes gelden vanaf de ingangsdatum van het award.

---

### ZODIAK 270

Het bestuur van de DIG heeft op aandrang van de leden besloten het kortlopende ZODIAK 270 diplom uit de periode 1982 - 1984 een permanent karakter te geven, zodat het nu ook geldig is voor de DIG-TROPHY 1000. Op 1 januari 1989 is het award opnieuw in roulatie gebracht maar nu met een permanent karakter. Vanaf die datum heeft men ook het ZODIAK 270 net als alle andere permanente DIG-Diplom nodig voor de aanvraag van de DIG TROPHY 1000. Bezitters van het kortlopende award zagen zich genoodzaakt nu weer alle moeite te doen het ZODIAK 270 diplom inclusief alle stickers te behalen. Met dit besluit heeft men vele bezitters van het ZODIAK 270 uit de periode 1982-1984 een dienst bewezen.

---

### WGLC EN WGLC-VHF

Worked German Large Cities.

Ook voor dit DIG diplom zijn na de éénwording van Duitsland de regels gewijzigd en zijn alle grote steden in heel Duitsland geldig vanaf de ingangsdatum van het award. Een lijst met de nu geldende steden is momenteel nog niet voor publikatie voor handen.

NB. na 03-10-1990 is Y2 geen DXCC land meer.



## 1991 AWARD

Is het hierbij afgebeelde award al in uw bezit? Dit door de DIG-PA uitgegeven kortlopende award mag zeker niet in uw award verzameling ontbreken. Het is in meer kleurendruk uitgevoerd op een heel mooie kwaliteit papier.

Het loopt van 19-03-1991 t/m 19-12-1991.

**Nederland:** U werkt/hoort 19 PA DIG-ers waarvan de eerste en de laatste een YL moet zijn.

**Europa:** U werkt/hoort 19 PA DIG-ers.

Geen mode of band beperking. Ook QSL's van PA-DIG-er SWL's zijn geldig. Kosten f 5,-; DM 5,- of 5 IRC's. De aanvraagtermijn sluit op 31-12-1992.

Voor meer uitgebreide gegevens zie bulletin 14 blz. 15. In de rondes en tijdens de contest op 22 september zijn er veel DIG-ers QRV.

**Let op:** Het adres van de awardmanager van het W-DIG-PA award en van het 1991 award is vanaf 15 september gewijzigd.

Marten de Jong, PA0MTJ, DIG 2029.

De Dammen 13

8701 ZN BOLSWARD

Tel.: 05157-3699

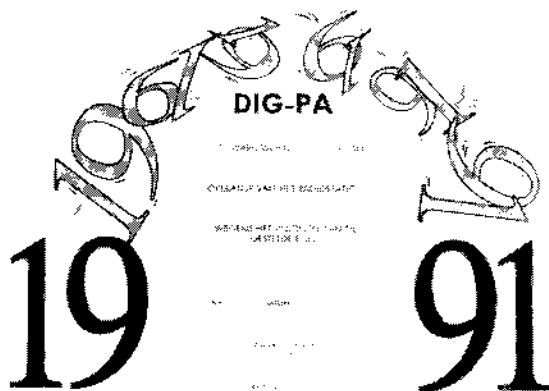

## VERSLAG ZUIDWOLDE WEEKEND

Door omstandigheden in een ander weekend dan aanvankelijk was aangegeven, hebben we toch met een grote groep een heel fijn weekend gehad.

Onze voorzitter PA3CAE en XYL, Gonnie, moesten verstek laten gaan. Maar onder leiding van onze Vice-Voorzitter, Penningmeester 'MEUDELEUNE', PA3CUZ, is ook alles goed verlopen. (MEUDELEUNE vrij vertaald uit het Zweeds, redactie).

Net als de voorgaande jaren was het fijn weer oude gasten te ontmoeten en nieuwe gasten wegwijs te maken tijdens het DIG-PA treffen.

Toen wij vrijdagmiddags aankwamen waren er al veel DIG-ers aanwezig. Vrijdagsavonds kwamen we bij elkaar om bij te praten, de kelen te smeren met koffie of met wat anders en om te kegelen, Sjirk, PDOOIG, heette



### KAMPERENDE GASTEN

ons allen hartelijk welkom en gaf ons een duidelijke uitleg hoe en op wat voor manier we deze avond de kegels om konden werpen. 't Was weer eens iets anders dan het vorige jaar. Toen ging Hilbert, PDOMGM, met de hoogste eer strijken. Het werd hem deze avond dan ook gezegd dat hem door velen het vuur na aan de schenen zou worden gelegd. Nu dat is uitgekomen ook. Jammer voor Hilbert !!!

Zaterdagmorgens bijtijds waren er al enkele eendags gasten aanwezig. Er werden sterke verhalen verteld omtrent het maken van verbindingen al of niet met gebruik maken van de schouders, 's middags speelden we weer Midgetgolf. Ook hier werd fel maar fair om de prijzen gestreden. Na afloop van het golven konden we ons hart ophalen op de schietbaan, op de ene baan werd met losse flodders geschoten, maar op de andere baan werd met scherp geschut geschoten. Ook hier kregen we weer een duidelijke uitleg van Sjirk hoe we een geweer moesten laden en waar we op moesten richten. Wat niemand zelfs Sjirk niet had gedacht, dat de mannen het onderspit moesten delven tegen de vrouwen. En niet de eerste de besten. Het waren namelijk Madeleine, PA3CUZ, en Gé, PA3DZG, die met de hoogste eer gingen strijken.

Hoe dat kon is ons allen nog een raadsel, we denken dat Cuske en Gé in het begin dat we de DIG weekenden hadden, al stiekum hebben staan oefenen, HI.

Zaterdagavond de bekende slotavondje met Bingo. Hier waren weer vele prijzen mee te behalen. De Bingo werd zoals altijd weer afgeroepen door ons aller 'ED'. Die het weer op een zeer leuke manier deed zoals we al van hem kennen. Later kwam de muziek aan bod en werd er gedanst en door Sjoerd, PA3DNJ, en mijn persoontje nog gezongen.

Aan alle goede dingen komt helaas weer een einde. Zo ook aan het Zuidwolde weekend. Zondagmiddags kwamen we nog even bijeen om de videocopnamen te bewonderen van het Flinkke Goudse Ventje, Wim, PA3FGV. Hierna organiseerde Toon, PA3DPC, een vossejacht voor de liefhebbers, ook dit is zeker voor herhaling vatbaar. Toen was het voor velen alweer tijd om afscheid te nemen. Met een tot ziens en tot volgend jaar bij ons eerste Lustrum. Tot ziens.

Bertus, PA3EQU, en XYL, Hennie, 73', 77'.

Uitslagen van de diverse evenementen:

Kegelen: 1. PE1DAM, 2. NL7909, 3. Rob Vrijenhoeff, Poedel PA3DPC.

Midgetgolf: 1. PA3EDS, 2. PA3EQU, 3. PA3CSW, Poedel Wendy Wolf.

Schieten:

Klein Kaliber Geweer: 1. PA3CUZ, 2. PA3DZG, 3. Rob Vrijenhoeff, Poedel PA3DNJ.

Luchtgeweer: 1. PA3DZG, 2. Rob Vrijenhoeff, 3. PDONGR, Poedel Jeroen de Groot.

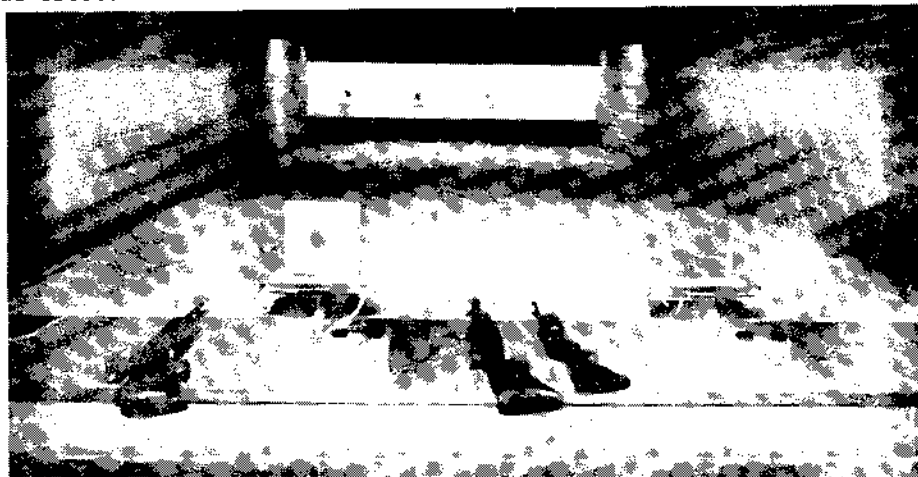

DAAR KOMEN DE SCHUTTERS

## W-DIG-PA

Hieronder vindt u weer de calls van de amateurs die het W-DIG-PA award aangevraagd hebben of een van de stickers in de periode van bulletin nr 14 tot en met 30 juni 1991.

489 OE3WBB  
490 PA3EIV  
491 RC2CR  
492 PDOPIL  
493 DE1GPR

494 LX1MS  
495 DH2YAU  
496 PDORAU  
497 YU2OB  
498 DF1IAM

499 UB5LRS  
500 JE1REU  
501 PA0UE  
502 DL5OV  
503 DL9KJC

504 ONL7313  
505 NL7546

### STICKERS:

Geel:

69 PD0JPJ  
70 PD0PIL

Rood:

52 PD0JPJ  
53 PD0PIL  
54 PA3ELP

Zilver:

32 PD0JPJ  
33 ONL4003

Goud: (2e)  
25 PA3CUZ



## DIG-PA-CONTEST 22 SEPTEMBER A.S.

Zondag 22 september van 14.00 uur tot 17.00 uur lokale tijd en 12.00 tot 15.00 uur GMT kunnen de contestliefhebbers hun hart weer ophalen. Het bestuur van DIG-PA en de Contestmanager hopen op een flinke deelname. Het is een van de DIG-PA activiteiten waar je als lid, abonnee of sympathisant veel bekenden kunt ontmoeten als fanatiek contester in korte verbindingen maar zeker als minder actief "jager" in leuke langere QSO's voor elk wat wils ook voor de SWL's. Prettige contest toegewenst.

73', 77', Arno, PE1DAM, DIG 4157

**Let op : adreswijziging contestmanager**

Arno Wildeboer, PE1DAM

Muidenstraat 21

8304 EB Emmeloord



## NIEUWE DIG-PA LEDEN EN ABONNEES

vanaf 13 augustus 1990.

DD4DB	PA0PLN	PA3FPE	PE1JZS
NL00213	PA0FLM	PA3FQE	PE1NNX
NL07233	PA3BJJ	PA9233	PE1NQZ
NL10945	PA3DMS	PD0BCD	PE1OCO
ON4ASQ	PA3EBM	PD0PKN	Y26XF
ONL7793	PA3EXN	PD0RAU	
PA0ATG	PA3FDE	PD0RCN	

## PLAKETTES EN TROPHY

In deze rubriek hebben we één gelukkige te vermelden.

Hartelijk gefeliciteerd.

DIG-UKW-PLAQUETTE PD0JNG DIG 3753

## ZIJ STELLEN ZICH VOOR

In deze rubriek deze keer het verhaal van ons nieuwe bestuurslid Gé, PA3DZG, en haar OM Hilbert, PD0MGM. Gé heeft haar sporen wel verdiend in het verenigingswerk, is jaren actief geweest in de afdeling Zwolle, A49, van de VERON o.a. als secretaris en is awardmanager van het Zwolle-Lünen award.

Hilbert is in regio 49 Assistent QSL-manager.

Het andere verhaal wordt opgetekend door JON, PA3EYV, een van onze onvolprezen netleiders en wel op een zeer speciale manier.



## HILBERT EN GE

Enige tijd geleden kwam Dieuw met de vraag om iets over ons zelf te vertellen, meteen werd erbij gezegd "je bent in het bestuur gekozen en alle bestuursleden hebben zichzelf voorgesteld" Maar het is moeilijk iets over je zelf te vertellen.

Hoe wij in deze hobby terecht zijn gekomen en uiteindelijk alle twee een machtiging hebben gehaald zal ik proberen te vertellen. Na een periode, voor Hilbert, van operaties en revalidatie, kwam de tijd dat wij ons op andere dingen moesten richten dan het werk, als je te horen krijgt dat, dat niet meer kan. We hadden alle twee wel andere hobby's maar je krijgt zoveel meer vrije tijd. Hilbert ging graag vissen en voetballen en ik mocht graag kleding maken en tuinieren. Op een van de Kamper-UI(t) dagen welke elk jaar in de zomervakantie gehouden worden, zagen wij een stand staan van zendamateurs waarvan alles te zien en te horen was.

Hilbert was een en al interesse. De hele middag hebben wij daarbij gestaan. Een van de OM's, PDOCCB, heeft ons er van alles over verteld. Na veel vragen en lezen heeft Hilbert een luisternummer aangevraagd NL 6910, toen een ontvanger gekocht en een antenne geplaatst, waar ze ons mee geholpen hebben.

Wat we toen allemaal hoorden, er gaat een wereld voor je open, de interesse werd nog groter. Je wilt dan ook wel eens wat zeggen en na een paar jaar als luisteramateur actief te zijn geweest, toch de stoute schoenen maar aangetrokken en aan de studie gegaan. Die studie viel niet mee, voor Hilbert was het erg moeilijk omdat te leren, toen



HILBERT, GE EN JOHAN

zijn we samen begonnen met de studie, dat was voor mij het eerste begin van de hobby. Eenmaal met de studie bezig werd mijn interesse zo groot dat ik toch ook maar het examen aangevraagd heb. In het voorjaar van 1981 haalde ik mijn D machtiging (PDOLTV) en Hilbert in het najaar (PDOMGM). Je had toen nog alleen de zes D kanalen. Een zender aangeschaft de TR 7200 golf, welke nog steeds in ons bezit is, antennes die hadden we nog van de luisterperiode.

De eerste keer dat ik aan de band kwam was het een ware vuurdoop. Ik had Dieuw beloofd dat ik haar zou bellen om de eerste verbinding te maken, er kwamen uit onze afdeling heel wat amateurs aan de band het was een echte heksenketel. De vrees om een verbinding te maken was dan ook meteen over, wel had ik aan iedere haar een zweetdruppel hangen van angst natuurlijk.

Eigenwijs als ik ben, ben ik direct verder gegaan met de studie en in 1983 de C machtiging gehaald (PEIIIQ), Hilbert vindt en vindt het zo wel genoeg en heeft nog steeds zijn D machtiging. Na het behalen van

mijn C call een nieuwe set aangeschaft, FT 225 RD, je wilt dan ook graag in SSB. Nog was ik niet tevreden, toch maar proberen om de grote jachtakte te behalen, wat een ellende al die piepjes, de aanhouder wint en in 1985 kwam dan toch eindelijk de begeerde machtiging (PA3DZG). Ik heb de seinsleutel in de kast gelegd en hem er nog steeds niet weer uitgehaald, ik hoef zo nodig niet meer te sleutelen, het was een verschrikking. Maar als je eenmaal je call hebt wil je ook graag op HF uitkomen. Dat heeft nog tot 1987 geduurd voor ik daar actief was. Eerst eens gekeken wat ik graag zou willen hebben en wat voor antenne je het beste kunt gebruiken en wat je kunt plaatsen. Het is uiteindelijk de TS 930 geworden met een automatische antenntuner en een FD 4 als antenne. Dat zelf afregelen met een externe tuner kreeg ik niet onder de knie, dat moest Hilbert steeds voor mij doen.

Daarom maar een zender waardat automatisch gaat en dat bevalt mij uitstekend.

In 1985 hebben twee OM's uit onze afdeling Wim, PE1DAO, en Sietse, PA3FFI, een nieuwe mast met antennes geplaatst, wat een werk. Eerst moest er een gat gegraven worden waar het betonblok in moest, Wim heeft dat gat gegraven en 's avonds stortte dat weer in, toen maar schotten geplaatst. Wat een werk, hé Wim.

Aan diverse contesten doe ik graag mee, dat vind ik een van de leukste dingen. Een andere kant van de hobby is het behalen van een award, eerst begin je er zo nu en dan een aan te vragen. Je hoort dan van de DIG en je hebt weer een ander gezicht van de hobby. Toen we hoorden dat 25 awards, waaronder 3 DIG awards, nodig had voor een DIG nummer zijn we met nog meer animo het verzamelen van awards gaan doen. Daarna hebben we onze nummers aangevraagd, 4040 en 4041.

We zijn nog steeds druk bezig met onze hobby en beleven er nog veel plezier aan. We proberen om zoveel mogelijk in de rondes in te melden, dat lukt niet altijd. Vooral nu we het 1991 award weer kunnen behalen, is er ook meer aktiviteit op 2 meter en op 80 meter. Zo dat was het van deze kant, wij hopen nog veel evenementen mee te maken en jullie op een van die evenementen te mogen ontmoeten of via de frequentie. Graag tot ziens en horens.

73's Hilbert, PDOMGM, DIG 4041 en GÉ, PA3DZG, DIG 4040.

---

## **JON, PA3EYV (3739)**

### **MY EPKES FOARSTELLE.**

Op'e leste algemiene georkomste fan ús DIG klub hjirre yn Nederlân, hat Diewu, PA3CEB, my frege as ik my foarstelle woe, wa wol dot net dwaen hé.

Ik bin berne in 1936 to Grins as âlste fan in nogál greate húshôlding, ús heit en mem wennen te "Kortehemmen" by Dragten.

It sil in de hjirren '50 west há, dot ik mei it radio bårnen in oanrekking kaem, wy meie doe ek al, as jongens graeg mei in buiske en wat stroom boartsje of prútse, ik tink een El of sa, mar mem woe dot net leis, wisten wy doe der stiids better???

Na in jier of sa, oan't de 80e jierren to, hie'k wol oare drókte oan de holle, mar doe mocht ik net mear arbeitzen in myn berop, dér wachte don in karre op my, mar de 11 meter wie sa moai, sei men, hé, mar om

earlik to wêze, hie'k doe gan mien nocht deráf it foel my toch ôf. In '81 bin ik begón mei in kursus die, Karst toendestiids in Dragten jitris jonn, na in hjeljier letter slogge as PDO, en in jier letter PE1, mar toen de PA3 en dot hat mear fnotten in de ierde hôn, mar in 88 toch slogge en sa bliid as in protter.

No, hadde my thús, wy wenje bûten it doarp Dámwâld, in frei steant hús, mei wat romte om'e hús, in FT102 far 2/70 cm in FT726 en far de fakansje of sa in FT7, die ek op it eilân stiid, wer ik ek myn wurk ha.

Troch dot wy wat romte om'e hús ha, mei ik graeg mei triidantennnen wát expirementerje. De CW is noait myn sterkste kánte west, en sil ek wol noait dot wêze, mar wa wit wat de takomst nog bringe sil. Ik ha wol wat tiid om de hobby te beoefenje, mar dér binne ek oare dingen die bárre mätte.

Dit wy no iet verwurd fan no PA3EYV of te wol JON, DIG 3739.

---

Jon heeft zijn story vertaald voor lezers van over de Friese grens!

Laat mij me even voorstellen.

Op de laatste algemene vergadering van onze DIG vereniging van Nederland heeft Dieuw, PA3CEB, mij gevraagd of ik mij voorstellen wou, en wie wil dat niet doen.

Ik ben geboren in 1936 te Groningen als oudste van een nogal groot gezin, mijn vader en moeder woonden toendertijds in Boornbergum cq Kortehebben nabij Drachten.

Het zal in de jaren 50 geweest zijn, dat ik met het radio gebeuren in aanraking kwam. We mochten toen ook al, als jongens, graag met een radiobuisje en stroom spelen of prutsen (meer was het feitelijk niet) ik denk aan een EL of zo, maar onze moeder stond dat niet toe. We wisten toendertijds ook niet beter, hi. (Lekker breed 100-300 meter plm.)

Na menig jaar, tot de 80e jaren had ik wel andere kopzorgen, maar toen mocht ik niet meer mijn toendertijds beroep uitoefenen, anders wachtte een vierwielige stoel op mij. Enfin de 11 meter was toen leuk open en dat was ook mooi natuurlijk, maar om eerlijk te wezen het viel na enige tijd ook enorm tegen.

In 1981 ben ik begonnen met een kursus die Karst toendertijds nog PE1AMJ in Drachten gaf, na een half jaar geslaagd als PDO-er, een jaar later PE1, maar toen de PA3 dat heeft meer voeten in de aarde gehad, doch in 1988 toch geslaagd en zo blij als een spreekw. Nu hebben we thuis, we wonen buiten het dorp Damwoude een vrijstaande woning met ruim erf. Voor HF een FT102, voor 2/70 cm een FT726 en voor vakantie heb ik nog een FT 7 die ik ook op het eiland Ameland kan gebruiken, waar ik mijn werk heb (aangepast). Doordat we nogal wat ruimte (een ruim erf) hebben mag ik graag expirementeren met draadantennes en niet onverdienstelijk (vind ik zelf).

De CW is nooit mijn sterkste kant geweest en dat zal ook wel nooit zo komen, maar hoewel je kunt het natuurlijk nooit weten, wat de toekomst nog brengt. Ik heb verder wel tijd voor de hobby maar er zijn ook andere dingen die gebeuren moeten.

Dit was het relaas van nu PA3EYV, JON, DIG 3739.

## IN MEMORIAM

Na een slopende ziekte is heengegaan:

Cees van Leeuwen, PDOFF, DIG 3635

We hebben een vriend verloren.

Onze sympathie gaat uit naar de familie.

Het bestuur DIG-PA.

### DIG-NUMMERS uitgegeven na verschijning van bulletin nr. 14.

4725 Y91VL S06	4762 OK1AXV	4799 Y48GN S54
4726 UA1CGS	4763 DG9MFQ C14	4800 DL2JT
4727 Y21OR S27	4764 Y24SG W08	4801 DL4AKN
4728 DG4AAV Z01	4765 DE1USE X28	4802 DE3HJM
4729 Y22YF Y24	4766 Y27HG X40	4803 DH9YAT
4730 DL4SCZ P35	4767 DL9MFH C35	4804 Y47YM
4731 Y22SL S22	4768 PE1NCH R23	4805 Y25SG
4732 OK2UXY	4769 Y41NK X35	4806 DL1PT K15
4733 DL1EID R06	4770 DL4SAV P22	4807 DL1PK K15
4734 DL1ZBH F43	4771 DL2MEG C02	4808 PA3FQE R03
4735 OE1HYB 101	4772 OE6IMD 619	4809 DJ3AWL X22
4736 UL7YP 023	4773 Y84AN S45	4810 DL6UNF Y27
4737 Y21TL S01	4774 DL3NDK B14	4811 DL9MAT
4738 DL8YEH N41	4775 UL7MW 022	4812 JA5CAV
4739 UW9YY 099	4776 Y27SL S24	
4740 YT2SM	4777 OK1UYL	
4741 Y21RC V22	4778 DL2LA M06	
4742 DD5BM 033	4779 UA9UDX 130	
4743 YN1CC	4780 UA4QK	
4744 YT1AC	4781 Y25MN	
4745 Y26SO D25	4782 DE1WBD N17	
4746 Y22XN S53	4783 DL3NDK B14	
4747 TI2SAH	4784 DJ4VP O20	
4748 DG3DBJ 012	4785 PA3COK R49	
4749 Y26NM S38	4786 Y52TE Y22	
4750 Y53YN S56	4787 NL06998 R25	
4751 UA0QBO 098	4788 DL6LBA M25	
4752 NL10426 R27	4789 Y23VN S45	
4753 Y27ZH	4790 Y28SN S64	
4754 Y58IO D18	4791 Y22IR S04	
4755 DF8KY G22	4792 DG9OAJ H39	
4756 DH4DAE 039	4793 Y21IC	
4757 DL1GEF P21	4794 Y44YB Y03	
4758 Y78SL S22	4795 OK1JKR	
4759 HA61AY	4796 Y22NB	
4760 Y22JB Y40	4797 DG5FAU I17	
4761 Y48PJ X28	4798 HA7XL	
		<b>MIJZIGINGEN:</b>
		0921 PE1NWO (PDOJKU)
		2527 UWOSL (UA0SLN)
		2843 DL5HL (DE4CWL)
		4014 DL5FCS (DH8FAL)
		4420 DL4SVA (Y54TA)
		4431 DL6MGB (Y25RG)
		4450 DL3KZA (Y25KA)
		4479 DL7URA (Y28GO)
		4494 DL2ANI (Y22NI)
		4564 DL2AXI (Y22XI)
		4605 DL2BWM (Y21ZE)
		4611 DL3KUM (Y25YA)
		4619 DL7UEO (Y22EO)
		4636 DL3HUG (Y25FH)
		4692 DL1SUS (Y33RB)
		4713 UL7PJJQ (UL7023406)
		4760 DL2RNB (Y22JB)
		4773 DL1JAF (Y84AN)
		4799 DL4JTN (Y48GN)

## RADIO-ONDERDELENMARKT MEPPEL

Zaterdag 28 September afdeling Meppel Radio-onderdelenmarkt, Amateurtreffen en Antenne-Meetdag.

Zaterdag 28 september a.s is er voor de 10e maal de Radio-onderdelenmarkt, Amateurtreffen en Antennemeetdag van de VERON afdeling Meppel welke dit jaar haar 35 jarig bestaan viert.

Dit "JUBILIEUM" evenement zal worden gehouden bij wegresto "DE LICHTMIS" gelegen aan de A28 tussen Zwolle en Meppel afslag Nieuwleusen-Hasselt. Langs alle toegangswegen worden borden geplaatst die u verwijzen naar de markt. De aanvang van de markt is om 09.00 uur en duurt tot p.l.m. 16.00 uur. Er zal een inpraatstation actief zijn via de repeater PI3MEP op 145.650 onder de call PI4MPL. Verder zal er een radio-station actief zijn op verschillende banden onder de call PA6ROM.

Voor de 5e keer is de DIG-PA gast van de stichting ROM en hebben daar samen met het VERON service bureau een bevoorrechte positie, wij hebben namelijk onze stand binnen, wij in de hal van het restaurant, het servicebureau in het restaurant, verder is alles buiten gesitueerd. Iedereen weet dat inmiddels en weet ons te vinden. Het is een ontmoetingspunt bij uitstek.

Wij als DIG-PA zijn blij dat er bij de viering van deze jubilea ook aan onze hobby is gedacht en dat er naast alle techniek (waar deze afdeling bol van staat) ook een award uitgegeven wordt.



## PA6ROM AWARD

Naar aanleiding van de 10e Radio Onderdelen Markt en het 35 jarige bestaan van de afdeling Meppel zal, zoals reeds aangekondigd, een award worden uitgeven. Speciaal hiervoor is de call PA6ROM aangevraagd. Deze zal actief zijn in de week voorafgaande aan de radio-onderdelenmarkt (van 23 t/m 27 september).

Ook tijdens de markt zal het station actief zijn. De regels om dit award te behalen zijn als volgt:

Verbindingen met onderstaande stations (uitgezonderd PA6ROM) zijn gedurende de maanden september en oktober geldig voor punten.

De speciale call PA6ROM is goed voor 15 punten. Dit station zal alleen gedurende deze week actief zijn van 19.00 uur tot 22.00 uur. Hoofdzakelijk 2 meter en 70 cm. De stations PI4MPL en PI4VRN zijn goed voor 10 punten. Verder zijn 5 punten te behalen voor iedere verbinding met een van de medewerkers van de R.O.M. Deze stations zullen zich kenbaar maken door achter hun roepnaam de vermelding "/ROM" te noemen. Elk gewerkt station is maar 1 keer geldig.

Het totale aantal punten dat behaalt moet worden om voor het award in aanmerking te komen is 35. Er zijn geen band of mode beperkingen. De vervaldatum voor het aanvragen van het award is 1 januari 1992. De kosten voor het award zijn f 5,--.

Het award is aan te vragen d.m.v. het insturen van een log (of een copy hiervan) via:

Postbus 104, 7720 AC Dalfsen.

Op de dag van de markt zijn, bij het radiostation, de QSL-kaarten af te halen van de verbindingen die gemaakt zijn met het station PA6ROM.

#### Nog een mijlpaal.

In September houdt de afdeling Meppel de 2000-ste Meppel ronde. Iedere Zondagmiddag 12.00 uur lokale tijd komt Klaas, PA0KDM, onder zijn eigen call uit als netcontrol van deze ronde gelijktijdig op 2 meter op het Meppel relais PI4MEP 145.650 Mhz, op 80 meter 3.715 Mhz en op 70 cm 431.675 Mhz. TIP: PA0KDM is goed voor award punten en zo zijn er meerdere van de inmelders geldig voor het award.

Proficiat Afdeling Meppel, stichting ROM, PA0KDM van de DIG-PA.

## DE **DAGOE** STICHTING THE FOUNDATION



Van 2 t/m 9 oktober gaat de DAGOE-stichting (de Dutch Amateurs Going On Expedition - stichting) weer naar Luxemburg. Ter gelegenheid van de sponsoring van de 100e radio-amateur geeft de DAGOE-stichting een - **geheel gratis** - award uit. Men kan dit award verkrijgen onder de volgende voorwaarden:

Men dient in de periode van 2 - 9 oktober 1991 tenminste 3 x verbinding te maken met LX/PA..... of LX/PE....., ongeacht mode of band. Eenzelfde station mag op meerdere banden of in meerdere modes gewerkt worden. Voor luisteramateurs gelden de normale luistervoorwaarden.

Een loguittreksel en van iedere verbinding uw QSL-kaart dienen voor 31 december 1991 in bezit te zijn van de:

DAGOE-stichting, Postbus 356, 3300 AJ DORDRECHT.

Let op: Geen IRC's, geen \$ meezen. Het award is gratis. Verzending zal plaatsvinden na 29-02-1992. Speciaal voor Nederland: zaterdagmiddag direct na uitzending van PI4VRZ/A wordt zoveel mogelijk acte de presence gegeven.

## DE VRZA 40 JAAR

Het zal velen van u niet ontgaan zijn dat de VRZA, één van de twee verenigingen voor radioamateurs in Nederland jubileert. In CQ-PA wordt er gedurig aandacht aan besteed. Wij als DIG-PA willen dit jubileum luister bij zetten door in ons bulletin het hele award programma van de VRZA te publiceren 5 van de 6 door de VRZA uitgegeven awards worden hier beschreven het 6e award, het prachtige Divisional award is reeds beschreven in bulletin 10 blz 34. Het is nog niet helemaal zeker of er ook nog een jubileum award uitgegeven wordt. Mocht dit wel zo zijn dan is de informatie te laat voor dit bulletin. Maar door de verenigingsbladen wordt u ongetwijfeld geïnformeerd.

Onze gelukwensen gaan naar de jarige VRZA



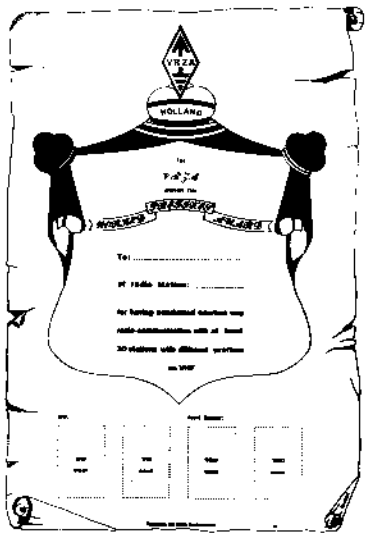

THE VERENIGING VAN RADIO ZENDERSAMPLERS V.Z.A.  
PRESENTS THIS

**WORKED ALL CONTINENTS**

MEMBER OF THE  
INTERNATIONAL ASSOCIATION OF AMATEUR RADIO OPERATORS  
MEMBER OF THE INTERNATIONAL UNION OF THE RADIO

By \_\_\_\_\_

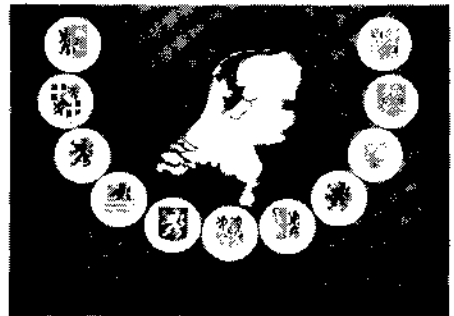
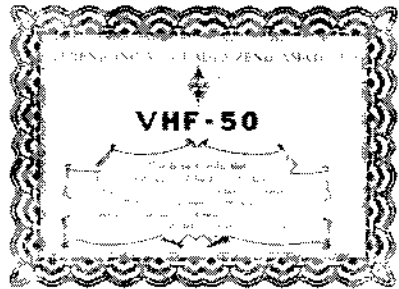

### WORKED ALL PROVINCES

Eisen: QSL's van alle twaalf Nederlandse provincies. Groningen - GR, Friesland - FR, Drenthe - DR, Overijssel - OV, Gelderland - GD, Flevoland - FL, Utrecht - UT, Noord Holland - NH, Zuid Holland - ZH, Zeeland - ZL, Noord Brabant - NB, Limburg - LB.

De clubstations PI4VRZ/A en PA6VRZ mag als joker gebruikt worden voor een provincie die u mist.

---

### WORKED ALL CONTINENTS

Eisen: QSL's van alle 6 continenten: Afrika, Azië, Europa, Noord Amerika, Zuid Amerika en Oceanië.

---

### LOCATOR AWARD

Eisen: QSL's van VHF/UHF contacten met stations in verschillende Europese QRA locator vakken (oud Europees stelsysteem) eerste twee letters van de QRA locator. Basis award voor 8 locator vakken. Zegels voor 25, 50, 75, .... 200 locator vakken.

---

### VHF 50

Eisen: QSL's van VHF contacten met 25 stations over een afstand van tenminste 40 km en 25 stations over een afstand van tenminste 400 km.

---

### WORKED PREFIXES VHF

Eisen: QSL's van VHF contacten met verschillende prefixen. Basis certificaat voor 30 prefixen. Zegels voor 50, 75, 100 en 150 prefixen.

---

Voor alle VRZA awards/certificaten zijn onderstaande regels van toepassing :

- \* Ook geldig voor SWL's.
- \* Aanvraag moet voorzien zijn van calls, datum, band, mode en rs(t) van de opgevoerde contacten en voor VHF-50 en LOC ook QTH en QRA locator.
- \* Repeater contacten zijn niet geldig voor VHF/UHF awards. Contacten gemaakt via OSCAR's, enz. zijn alleen geldig als alle geclaimde contacten zijn gemaakt via satellieten.
- \* Alle contacten moeten gemaakt zijn vanaf hetzelfde QTH of binnen een straal van 40 km.
- \* Aanvragen moeten ingevuld worden in alfabetische volgorde (de provincies voor het WAP, de prefixen voor het WPFK, enz.)
- \* Kosten voor ieder awards f 4,--, US \$ 2 of 6 IRC's. Kosten voor een zegel een SASE of 1 IRC en SAE.
- \* Geen QSL's sturen, een GCR ondertekend door 2 andere gelicenseerde amateurs is voldoende. De awardmanager heeft altijd het recht de QSL's op te vragen.
- \* Alle aanvragen zenden aan VRZA Awardmanager:  
Bob Hendriks, PA0CWS, Botter 22-12, 8232 KW LELYSTAD  
of Postbus 190, 9700 AD GRONINGEN.



## HET AWARD SYNDROOM

Amateurradio heeft zoveel verschillende facetten dat wij onze hobby op verschillende manieren kunnen bedrijven, QSO's maken, bouwen, VHF/UHF, packet, satelliet, moonbounce enz. Een van de mogelijkheden om van alle verbindingen die we maken een beetje rendement terug te krijgen is het verzamelen van getuigschriften die een levendig bewijs moeten vormen van onze onverdroten inspanningen en die anderzijds een beloning zijn voor onze activiteit.

Een Award of Diploma zou als volgt beschreven kunnen worden:

**''Een veelkleurige verzameling van een oneindig aantal verschillende motieven op papier, behaald na hard en lang labeur''.**

Deze waardevolle oogstrelende drukwerken dragen eveneens bij tot de uitstraling van onze hobby naar de buitenwereld toe. Bij elke hobbytentoonstelling kan men trouwens de interesse meten van zowel amateurs als gewone zielen voor het veelkleurige papier van allerhande grootte en afkomstig uit de verste en soms ongewoonste hoeken van alle werelddelen. Diploma's bestaan om verscheidene redenen en kunnen bekomen worden volgens verschillende moeilijkheidsgraden. Er zijn zeer eenvoudige maar smaakvolle ontwerpen en er zijn andere prachtige stukken van hoogstaand drukwerk. Meestal worden ze in het leven geroepen voor het bekend maken van verjaardagen van belangrijke of minder bekende amateurevenementen, delen van landen of werelddelen. Sommige lokale activiteiten worden ermee in het licht gezet, ze kunnen ook een stimulans zijn om aan bepaalde activiteiten mee te doen en een enkele keer dient een diploma ook wel eens om gewoon een goed doel te dienen.

Voorbeelden:

Het DXCC Award dat elke actieve HF-amateur minstens aangevraagd moet hebben in een van zijn verschillende vormen. Elke amateurvereniging die zichzelf respecteert heeft minstens een nationaal diploma of een ganse serie diploma's die de vorige of huidige geografische of politieke organisatie van hun land beklemtonen. Enkele wel gekende diploma's zijn de DUF uit Frankrijk, uit Engeland de CCC, uit Rusland de R-150. Indien u tamelijk hoog staat op de ladder van het DXCC-gebeuren dan is er een goede basis gelegd voor meerdere prachtige diploma's. Dan zijn er ook nog de locale en regionale diploma's. Deze verlangen in het algemeen een specifiek aantal contacten uit bepaalde nader omschreven regio's. Schotse districten werken bijvoorbeeld of Italiaanse provincies. Voor dit soort diploma's heeft men natuurlijk een tamelijk groot aantal QSL-kaarten nodig, maar bij het nakijken van uw QSL's zult u zeker vaststellen dat u verschillende diploma's kan aanvragen. Club- en persoonlijke diploma's is ook een uitgebreide categorie die van de diplomaverzamelaar het uiterste verlangt bij het verzamelen van QSL-kaarten en het bijhouden in een gemakkelijk te bedienen en effectief filing systeem omdat clubdiploma's meestal betrekking hebben op het werken van leden. Aanvragen:

Bij het aanvragen van diploma's moet men zeker een paar essentiële zaken in het oog houden om met hoogst mogelijke succes en de minste kosten aan diploma verzamelen te gaan doen.

De GCR-LIST:

Een General Certificate Rule list (GCR) is een lijst ingevuld met de gegevens die overgeschreven worden van de ontvangen QSL-kaarten. Deze

lijst plus de QSL-kaarten worden aan 2 amateurs voorgelegd ter controle van hun echtheid en betrouwbaarheid. Er wordt op de fairplay en eerlijkheid van aanvrager en ondertekenaars beroep gedaan om alles korrekt te laten doorgaan (QSL-kaarten moeten absoluut in het bezit zijn) mits anders vermeld. Informatie kan altijd opgevraagd worden middels de QSL-kaarten.

Een aanvraag moet soms ondertekend zijn door de nationale awardmanager. Voor België is dat ON5KL. De procedure is heel simpel, maak uw aanvraagformulier klaar, d.w.z. volledig ingevuld, bezorg de QSL-kaarten samen met de te ondertekenen lijst en de nodige fondsen om alles naar u terug te sturen aan uw nationale Awardmanager. Na keuring krijgt u alles met ondertekende lijst zo vlug mogelijk teruggestuurd. Een zeker aantal diploma's moeten aangevraagd worden op speciale aanvraagformulieren zoals de DXCC, WAC, WAZ, WAS, WAE en nog een aantal andere. Deze formulieren zijn bij de desbetreffende diploma-managers, mits een SASE/IRC (zelf geadresseerde gefrankeerde enveloppe) aan te vragen. Een aanvraag met logboekuittreksels voor het merendeel voor kortlopende diploma's is een lijst met de nodige gegevens van de gemaakte QSO's en deze moet ook ondertekend zijn door twee amateurs.

**FEE (vergoeding):**

Elk diploma kost geld. Sommige verenigingen laten u zelfs de drukkosten betalen, terwijl andere slechts de verzendings en administratieve kosten aanrekenen. Moet er geld mee opgestuurd worden, steek het altijd tussen karbonpapier, doorlichten van uw brief wordt dan heel wat moeilijker, u mag niet vergeten dat sommige delen van de wereld echte risico-plaatsen zijn en soms is men veiliger af met IRC's dan met harde currency. IRC's zijn een universeel betaalmiddel dat praktisch overal aangenomen wordt. Sommige diploma's verlangen 10 tot 15 IRC's wat duur is als men de IRC's in het lokale postkantoor aanschaft. Hou daarom de aankondigingen in DX-bladen in het oog vermits Award-managers regelmatig IRC's aanbieden voor de helft van de aankoopprijs. Koop er niet te veel ineens. Goede IRC's zijn aan de linkerkant afgestempeld door het kantoor van uitgave en liefst niet meer dan een jaar oud. In uiterste gevallen stuurt u een cheque. Diploma managers houden meestal niet van cheques omdat te veel van het bedrag verloren door de inningstaks. Er zijn een ganse hoop diploma's waarbij in de gegevens vermeld staat dat ze gratis zijn, hoeft u hiervoor, een gulden regel is hier om minstens een paar IRC's of een dollar mee te sturen om de verzendingskosten te vergoeden.

**Contesten:**

Dit zijn uitstekende gelegenheden QSO's te maken en uw QSL-kollektie te zien aangroeien. Naast de grote Contesten zijn er genoeg locale, kleinere wedstrijden met minder QRM waarin specifieke stations gewerkt kunnen worden om de ontbrekende gaatjes in uw diploma-aanvraag op te vullen. Stuur natuurlijk voor alle eerste contacten een kaart en dan maar geduldig wachten tot de kaarten van het tegenstation via het bureau beginnen binnen te stromen.

**Besluit:**

Verschaf de Award-manager zoveel mogelijk korrekte gegevens het bespoedigt de afhandeling van uw verzoek.

**Onze wens:**

Dat u met spanning uitkijkt naar de postbode in de hoop dat hij u een

kartonnen koker of een grote enveloppe bezorgt met het zo begeerde en moeizaam verworven diploma. Hopelijk kan deze kleine bijdrage (sic) uw succes in het behalen van enkele mooie onderscheidingen verhogen. Ik hoop tevens dat het de beginnelingen onder ons aanzet om ook eens de stap te wagen in een wereld van ontelbare, soms schitterende juweeltjes van diploma's, awards, certificaten en onderscheidingen.  
73, van MAT, ON5KL. (door ruimtegebrek iets ingekort, redactie.)

---

## TENTOONSTELLING MIDDELBURG

Van 3 mei t/m 30 oktober wordt er in Middelburg een tentoonstelling gehouden van Communicatie ontvangers. Van een nostalgische Marconi detector ontvanger uit 1905 tot de modernste ontvangstapparatuur uit 1991.

De tentoonstelling heeft als titel "Van magnetische detector tot frequentie-synthesizer" en geeft een overzicht van de communicatie ontvangers aan boord van Nederlandse schepen. Dit alles is te zien aan boord van "de Schorpioen" in de haven van Middelburg. De tentoonstelling is opgezet met medewerking van Radio Holland.

---

## RADIO-STATIONS IN NEDERLAND

Een compleet boekje in het Nederlands en Engels met alle informatie over alle radiostations, zoals Nationale, Regionale, Lokale, Speciale, en Wereldomroep. Dit boekje is samengesteld door DX'ers en is de informatiebron die een fanatieke DX'er nodig heeft.

Radio stations in Nederland bevat o.a.:

Een complete frequentielijst met polarisatie, stationsnaam, zenderlokatie en vermogen van meer dan 200 radiostations op FM, korte en middengolf.

Ruim 100 adressen met telefoon- en FAX-nummers.

Alle uitzendtijden worden uitvoerig vermeld.

Alle frequenties voor het in 1992 geplande Radio 1 - FM-netwerk.

Dit alles is samengepakt in een handig 28 pagina's tellend A5 boekje, wat tegen een kleine vergoeding is te ontvangen.

Stuur uw betalings opdracht van f 3,50 naar girorekening 6117258 t.n.v. R.Brand, NL9649 in Sliedrecht of stuur het bedrag in de vorm van postzegels naar:

Radio stations in Nederland, Kilstraat 40, 3363 CE Sliedrecht.

---

## DIVERSEN

### HUNTERS

Voor de "nieuwe" awardhunters! Catalogus van awards/certificaten gepubliceerd in het DIG-PA bulletin vanaf bulletin nr. 5 t/m nr. 12 vindt u in bulletin nr. 13.

Catalogus van awards/certificaten gepubliceerd in Electron en CQ-PA vanaf 1982 t/m 1990 vindt u in de bulletins nr. 6, nr. 8, nr. 10, nr. 12 en nr. 14.

Mist u een van deze bulletins, op blz. 6 van dit bulletin staat de informatie ter verkrijging van deze bulletins. Ook liggen deze op iedere stand van de DIG-PA bij amateur evenementen o.a Leiden, Meppel, Dag voor de Amateur, enz.

---

#### **NARAC AWARD EN NARAC TROPHY**

Nieuwe Awardmanager vanaf 17-5-1991:

PAJEBA, Postbus 54, 1761 AB ANNA PAULOWNA.

---

#### **NOORDWIJK BOLLENSTREEK AWARD QRT**

In ons vorige bulletin is vermeld dat bovengenoemd award QRT is. De volgende mededeling ontvingen we van de awardmanager.

Wellicht ten overvloede vermeld ik dat de mogelijkheid tot het behalen van het Noordwijk Bollenstreek award m.i.v. 1 januari 1991 niet meer mogelijk is. Eventuele aanvragen van diegene die voor deze datum het vereiste aantal van 10 punten hebben behaald worden nog wel gehonoreerd. Ook die van personen met een toezegging van voor 31 december 1990, zoals een nu kortgeleden gepensioneerde zee kapitein, worden nog behandeld. Tijdens het DIG net op 80 bleek men onbekend met het feit dat ik geen opvolger heb weten te vinden voor dit met kleurstiften in te kleuren award.

73' Wim

Awardmanager: Wim Keuzekamp, PA0UE, Jasmijnstraat 3, 2201 NR NOORDWIJK.

---

#### **USSR TELEGRAFIE CLUB, UTC**

Er is nu ook gelegenheid om lid te worden van U.T.C. (USSR Telegrafie Club) mits aangetoond kan worden dat er met 5 UTC leden een CW verbinding is gemaakt. De lidmaatschapskosten bedragen 10 IRC's. Iedere eerste vrijdag van de maand is een UTC ronde op 3.573 Mhz 19.00 uur GMT. Speciale UTC activiteitsdagen zijn 30 augustus en 29 november. Iedere woensdag is er info over de UTC op 14.073 Mhz 16.00 uur GMT netleider UZ3AXO. Voor meer informatie een SAE aan:

Vyacheslav Lukin, P.O. box 585, MOSKVA 117234, USSR

Packet Radio Info :UZ3AXO @ RK3KP, UZ3AXO @ RS3A, RW3AA @ RS3A.

Een UTC ledenlijst verkrijgbaar aan de DIG stand.

---

#### **DEZE AWARDS ZIJN QRT**

Satellite DX Achievement Award, Worked German Distrikts II, CWP Award, CWPMA Award, AWA Award.

---

#### **LONG DRINKS ZIJN:**

ONLCC Award, Worked Italien Prefixes Award, Italien Islands Award.

## AWARDOTHEEK

In deze rubriek starten we met 4 nieuwe Nederlandse awards, in andere artikelen in dit bulletin nog eens drie nieuwe awards, dan nog het 1991 award en wat er also verder aan award informatie gegeven wordt lijkt het voor ons als verzamelaars weer een drukke tijd te worden.

### WADLOPERS AWARD

De baten van dit nieuwe award komen na aftrek van de kosten geheel ten goede aan het Friesland Relais, PI3FRL.

De regels zijn als volgt:

Alle stations langs de Friese kust vanaf Holwerd tot Lauwersoog zijn geldig alsmede de stations op de Friese Wadden eilanden. En tellen ieder voor 2 punten. Ook de QSL's van SWL's zijn geldig. PI4FRG telt eveneens voor 2 punten mits deze clubcall door een station aan de kust wordt gebruikt.

PI4FRG telt niet vanuit Leeuwarden of elders. Het award is te behalen door Zend en Luisteramateurs.

Voor stations buiten Friesland zijn 5 punten nodig. Voor stations in de provincie Friesland zijn 8 punten nodig. Voor HF en VHF tellen dezelfde regels, uw aanvraag mag Mixed zijn. Repeater verbindingen tellen ook. QSL bevestiging is niet vereist. Ingangsdatum is 15 augustus 1991. De kosten zijn f 7,50 die overgemaakt dienen te worden op Postgirorekening nr 2207610 op naam van de Awardmanager: Siebren Nuyen, PE1NRV, Ternaarderwei 13, 9141 TV Wierum.

Wierum is ook een Friese kustplaats. Waarvandaan wadlopers-tochten worden georganiseerd naar de Engelsmanplaat. Vandaar dat voor de naam Wadlopers-Award is gekozen. Het relais, PI3FRL, is een veel gebruikt relais niet alleen door Friese amateurs, maar ook heel veel door vakantiegangers op de Waddeneilanden. Het initiatief (en sponsering) komt van Siebren en Agatha Nuyen-Kooiman, PE1NRV en NL 10604.

### CW-AWARD

Dr. YL, XYL en OM's.

Na enige jaren les te hebben gegeven in CW in de Regio's 29 en 07. Kreeg ik het idee een diploma uit te geven voor wie geslaagd was voor 8 of 12 woorden per minuut. Het was toch een hele opgave en voor hun prestatie heb ik een diploma gecreëerd, een ieder die bij mij geslaagd was na de cursus kon tegen een kleine vergoeding het diploma verkrijgen, maar de oplage is zo groot als je iets laat drukken dat ik dus erg veel liefhebbers die het willen hebben hieraan kan helpen. Ik vind dat ieder die geslaagd is voor CW het in principe mag krijgen. Het

Diploma  
C.W.

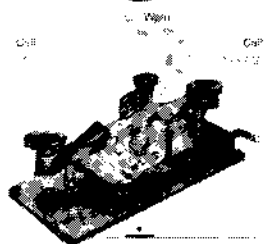

werkt dus heel gemakkelijk.

Stort f 7,50 op giro rekening 2215791 ten name van P.L. van 't Noordende, PAOPLN, Amarildijk 35, 4706 AB Roosendaal en zet bij de mededelingen je PA3 call en je call die je daarvoor had. PDC-ers hebben maar een call meestal, dan komen er ..... Dus bijvoorbeeld PE1 ??? links en PA3 ??? rechts of PBO ??? rechts of links PBO ??? en rechts PA3 ????. Het is weer eens iets anders dan een award en voor DIG-ers wel op zijn plaats. Veel plezier met de hobby en het CW gebeuren.

73' PAOPLN, Piet.

---

#### **DE VERON HEeft EEN NIEUW CERTIFICAAT (50 MHz)**

Dit nieuwe VERON certificaat is te behalen op 6 meter, 50 Mhz, door zend en luisteramateurs. U werkt/hoort 50 stations uit 50 DXCC landen en dient de QSL bevestiging in uw bezit te hebben. Op uw aanvraag dient u te vermelden de 50 gewerkte/gehoorde stations, datum, tijd en QTH en deze moet medeondertekend zijn door 2 zendamateurs die verklaren dat zij de lijst hebben gecontroleerd aan de hand van de in uw bezit zijnde QSL kaarten.

Kosten f 3,50 in postzegels van kleine waarden. (geen IRC's).

Er zijn ook zegels voor 60, 75, 100, 125 en 150 verschillende DXCC landen. Deze zegels zijn kosteloos, vergeet dan niet een SASE mee te sturen.

Awardmanager: VHF awardmanager van de Veron

J. Lourens, PAOBN, Keerweer 13, 6862 CD Oosterbeek.

---

#### **LITHOYEN AWARD**

PA3DHN geeft met ingang van 01-05-1991 het LITHOYEN award uit.

Het is te behalen: op HF in CW en op VHF in CW, SSB en FM (niet gecombineerd).

Men moet werken of horen alle cijfers van 0 t/m 9 van de prefix, (bij dubbele cijfers geldt het eerste cijfer). Plus het station PA3DHN.

Op HF moet men 10 verschillende landen en op VHF moet men minimaal 4 verschillende landen werken of horen, PA3DHN telt niet mee als land.

Mobiele en repeater verbindingen zijn niet geldig. Voor luisteramateurs gelden dezelfde voorwaarden. Aanvragen d.m.v. een loguittreksel met Call, datum, tijd en frequentie van de gemaakte QSO's plus eigen naam en Call in blokletters. Alle QSO's na 01-05-1991 zijn geldig.

De onkosten van het award zijn f 6,-- of DM 6,-- of \$ 5.

Voorbeeld VHF:

PA0...., DL1...., DL2...., PA3....(geen DHN), ON4...., PI5...., G6...., DL7...., GMS...., PI9...., + PA3DHN

Voorbeeld HF:

UA0...., OK1...., WB2...., PA3....(geen DHN), ON4...., EA5...., F6...., VE7...., JA8...., HB9...., + PA3DHN

Log van PA3DHN is bindend.

Aanvraag sturen naar awardmanager:

W. van de Heijden, Margrietstraat 23, 5396 PM Lithoyen.

## HELMOND JUBILEUM AWARD

In 1991 bestaat de VERON afdeling HELMOND (A 53), 10 jaar. Naar aanleiding hiervan willen we een apart eenmalig certificaat uitgeven, gebaseerd op deze 10, wat we noemen 'HELMOND JUBILEUM AWARD'

Het certificaat is te behalen door zowel zend als luisteramateurs in binnen en buitenland. Om dit eenmalige GRATIS certificaat te verkrijgen moet u de volgende 10 regels in acht nemen:

1. U moet binnen 10 maanden (van 1 juli 1991 tot 1 mei 1992) verbindingen maken/horen met 10 verschillende stations uit de afdeling Helmond, (R13h) en wel op 10 verschillende dagen. (Die dagen hoeven niet aaneengesloten te zijn. Een dag duurt van 00.00 tot en met 23.59 uur UTC (GMT).)

2. Een van de verbindingen moet gemaakt/gehoord worden met PI4HMD. Het doet er niet toe welke.

3. Tenminste 2 verbindingen (meer mag dus ook) moeten gemaakt/gehoord zijn met stations NIET woonachtig in Helmond stad. Voor Helmond stad telt iedereen uit (11) Overeenkomstig 'de lijst' (dus Brouwhuis, Rijpeiberg en Stiphout zijn Helmond).

4. Alle verbindingen tellen, ongeacht band of mode (zie 6.) Als u let op de regels voor het 'gewone' Helmond certificaat kan een verbinding ook daarvoor tellen.

5. QSL-kaarten zijn niet nodig, maar QSL-kaarten van luisterstations lid zijnde van afdeling Helmond tellen in deze periode wel mee.

6. Wilt u het certificaat ALLEEN op HF dan 5 verbindingen incl. PI4HMD en 1 buitengemeente.

7. Er zijn geen band of mode beperkingen noch extra's maar wilt u op uw certificaat nog een speciale vermelding betreffende band of mode o.i.d. dan is dat mogelijk.

8. Een bijdrage in de verzendkosten, zijnde f 1,50 moet u met uw aanvraag meesturen b.v. in geldige Nederlandse postzegels. (Voor het buitenland en voor leden van de afdeling Helmond is dat niet nodig.)

9. Uw aanvraag moet voor 05-05-1992 worden ingediend. Naast de al genoemde verzendkosten moet uw aanvraag de volgende gegevens bevatten: Call, Datum, Tijd (in GMT), QTH van de gewerkte/gehoorde stations.

10. Ondertekening van uw aanvraag door derden is niet nodig wij hebben zelf een log en u vult toch alles eerlijk in.

Zodra uw aanvraag binnen is ontvangt u hiervan een bevestiging. Pas wanneer alle aanvragen binnen zijn en we weten hoeveel certificaten we moeten laten maken wordt uw certificaat gedrukt ingevuld en aan u toegezonden resp. uitgereikt, dus u moet geduld hebben tot na 05-05-1992 voor wat betreft het ontvangen van het certificaat. Het opsturen van de aanvraag mag natuurlijk ook eerder. Aanvragen sturen/geven aan: VERON afdeling Helmond, p/a PAONDS, Willemsstraat 7-a, 5707 HK Helmond.

## EXTRA INFORMATIE.

Het certificaat wordt gedrukt op dun karton, heeft het formaat A4 en is meerkleurig. Verdere informatie en/of het aanvragen van genoemde lijst (zie 3. of zie de QSL-kaart van PI4HMD) bij PAONDS.

De 'Helmondfrequentie' is 145.400 Mhz. De afdeling Helmond telt 12 verschillende gemeenten. PI4HMD is o.a vaak QRV op: dinsdag om de twee weken op 145.400 Mhz vanaf 20,30 uur lokale tijd met de dinsdagavondronde.

Ieder Maandag op 3.677 Mhz. vanaf 19.00 uur lokale tijd, in de DIG ronde.  
 Daarna (20.00 uur) vaak 145.575, ook DIG ronde.  
 Voor meer informatie mag u bellen naar PAONDS 04920--37138.

### HET ZEEKADETTEN AWARD

Dit award is te behalen door verbindingen met 3 van de 7 schoolstations van het zee-kadettenkorps in Nederland. Voor SWL's tellen dezelfde regels. Alle verbindingen/luisterrapporten vanaf 1 januari 1980 zijn geldig. De schoolstations hebben allen een PI9 prefix: PI9SZM, PI9SZR, PI9ZKA, PI9ZKD, PI9ZKG, PI9ZKS, PI9ZWR. De kosten bedragen f 5,--. Uw aanvraag op een GCR lijst zenden naar awardmanager: E. Kattenberg, PA3EIO, Mgr. Lebouillerstraat 71, 6431 KJ Hoensbroek.

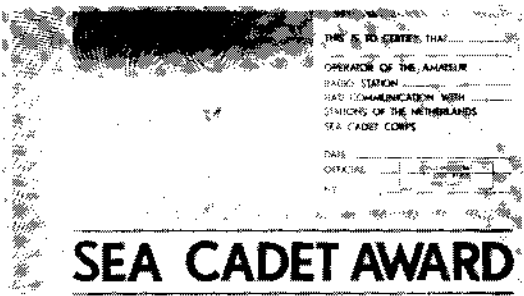

### STEENWIJK AWARD

Dit award is een uitgave van de zendamateurs groep Steenwijk. Het wordt uit gegeven in drie klassen:

**Klasse A:** Het werken/horen van 8 verschillende stations, waarvan minimaal 3 stations mobiel.

**Klasse B:** Het werken/horen van 5 verschillende stations, waarvan minimaal 2 stations mobiel,

**Klasse C:** Het werken/horen van 5 verschillende stations.

Als geldige stations gelden die stations waarvan de operator in de gemeente Steenwijk woonachtig is. Alleen verbindingen vanaf 1 januari 1977 zijn geldig. Alle banden en modes zijn toegestaan. Kaarten van luisteramateurs tellen ook mee. Loguittreksel door aanvrager en een tweede amateur ondertekend, te zenden aan de awardmanager:

R.G.M. de Jong, PA2RGM, R Emmelinge 34, 8334 MV TUK.

Kosten f 5,-- over te maken op rekening nummer 36.12.58.100 bij de Rabobank te Steenwijk, ten name van:

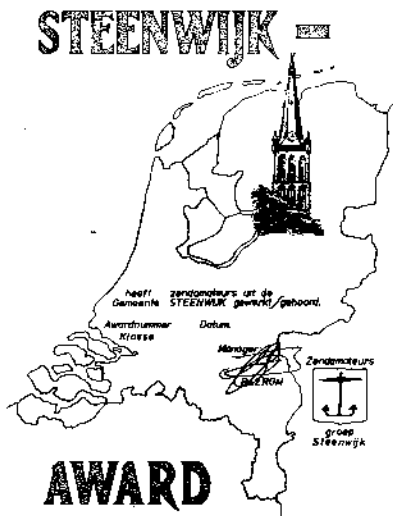



## Zendamateurs groep Steenwijk

p/a H.H. ten Veen, Jan van Riebeeckstraat 66, 8331 SV Steenwijk.  
Vermeldt bij uw betaling het woord "Award" en uw call of luisternummer.  
Het postgironummer van de Rabobank te Steenwijk is 810986.  
De gemeente Steenwijk omvat de volgende plaatsen en streken: Baars,  
Basse, Eesveen, Kallenkotte, Onna, Tuk, Steenwijk, Steenwijkerwold,  
Willemsoord, Witte Paarden en Zuidveen.

---

### DRENTHE CERTIFICAAT

Het Drenthe Certificaat bestaat uit 3 delen nl.:

1. Basis Certificaat
  2. Zilveren sticker
  3. Gouden sticker
- en is onderverdeeld in twee sekties:

- a. VHF (50 Mhz en hoger)
- b. HF (1.8 Mhz t/m 29 Mhz)

Het certificaat wordt gratis uitgegeven aan die luister- en zendamateur die het woord DRENTHE kunnen vormen met de letters die door verschillende deelnemende luister- en zendamateurs op hun QSL-kaarten worden vermeld.

Alle niet phone verbindingen (CW, RTTY, SSTV, etc.) worden door de deelnemers met een joker gehonoreerd. De clubcall PI4ASN is zonder meer geldig als joker. Elke call mag slechts eenmaal worden gebruikt, doch als joker mag deze call een extra keer worden gebruikt. Per woord/aanvraag mag 1 joker worden gebruikt. Aanvragers op VHF moeten het woord DRENTHE kunnen vormen met de letters op de QSL kaarten. In totaliteit moeten voor de 3 delen 21 verschillende stations bevestigd zijn. Aanvragers op HF, omdat er minder deelnemers zijn, kunnen volstaan met 3 verschillende letters, in totaal voor de 3 delen dus 9 verschillende stations. QSO's via repeaters, transponders etc. zijn ongeldig. Mixed sekties is niet toegestaan, of VHF of HF. De QSL-kaarten zijn zeer belangrijk, omdat daarmee het Certificaat moet worden aangevraagd. GCR lijsten worden niet geaksepteerd. De QSL-kaarten moeten worden gezonden aan : Drenthe Certificaat, Postbus 407, 9400 AK ASSEN

---

### FLEVOLAND AWARD

Elke zend- en luisteramateur die woonachtig is in regio 41 mag 1 punt uitgeven voor dit certificaat. QSL of luisterkaarten na 01-01-1986 zijn hiervoor geldig. Om voor het certificaat in aanmerking te komen dient aan de volgende voorwaarden voldaan te worden.

- 1 Klasse A, Nederland 20 punten
- 2 Klasse B, Europa 10 punten
- 3 Klasse C, Buiten Europa 5 punten

Er zijn geen modebeperkingen. Repeater verbindingen zijn niet geldig

## Drenthe Certificaat

ter bevestiging van de  
geslaagde verbindingen  
met zendamateurs in  
Assen en omgeving

verleend aan: SPECIMEN

certificaat no. 10  
datum certificaat manager



, wel mogen er maximaal 3 mobiele stations tellen. U moet de QSL kaarten in uw bezit hebben maar niet opsturen bij de aanvraag. PI4FVL, PI4PLM en NL8100 zijn geldig voor 2 punten. U aanvraag (ook SWL's) d.m.v. een door twee medeamateurs getekende GCR lijst en f 5,-- of 10 IRC's sturen naar:

Postbus 2095, 8203 AB LELYSTAD.

#### CRAIOVA AWARD

Voor dit nieuwe Roemeense Award moet u 3 punten hebben, verzameld door verbindingen met stations uit Craiova. YO7AEW telt voor 2 punten en is tevens Awardmanager DIG-nr 1638. De kosten voor dit award zijn 7 IRC's. Awardmanager: Serban Ghindeanu, P.O.Box 109, CRAIOVA R-1100, Romania.

#### ''YO-DC'' YO DOUBLE CALL

Voor dit award zijn 26 ''dubbel'' calls nodig, gebruik alle letters van het alfabet van AA tot ZZ in de suffix bv. AA of AAT, BB of BBZ of ABB enz.

Voor Europa 4: dubbel calls moeten van YO stations zijn.

#### ''YO-NC'' YO-NAMESAKE CALLS

Eisen 5 verschillende stations met 1 of 2 letters in de suffix. Als de aanvrager bijvoorbeeld UK3A is, kan deze het award aanvragen als hij/zij gewerkt heeft met LA1A, BV2A, HP1A, OZ3A, EL2A.

Stations met 3 letter suffixen hebben 3 stations nodig met 3 dezelfde letters bijvoorbeeld PA3ABC werkt UK8ABC, DL2ABC, G5ABC.

YO- 2x 2 2 YO op 2 meter

YO-10x10 10 YO op 10 meter

YO-15x15 15 YO op 15 meter

YO awards in de modes CW, AM, SSB, RTTY enz of mixed aan te vragen, van contacten na 23 augustus 1949. Geen QSL's nodig. Kosten 7 IRC's. Aan te vragen met GCR bij:

Romania Radioamateur Federation, P.O. Box 22-50, BUCHAREST, ROMANIA.

N.B. Het hele award programma van de RRF is verkrijgbaar aan de DIG stands bij evenementen.

*Flevoland Certificate*

**THE CERTIFICATE IS ISSUED TO**

address \_\_\_\_\_

name \_\_\_\_\_

date \_\_\_\_\_

**Certificate number**

Signed by the Certificate Manager \_\_\_\_\_

Who has received has been in two way communication with the stations of the Flevoland Radioamateur Federation

### SP-YL-C AWARD

Verbindingen vanaf de oprichting van de club tellen, dit is vanaf 21-07-1985.

Het award is te behalen door zend- en luisteramateurs. Geldig zijn YL leden van de gezamenlijke Poolse clubs van zendamateurs (PZK).

Geen band of mode beperkingen. Verbindingen op HF zijn geldig voor 1 punt.

Verbindingen op VHF zijn geldig voor 2 punten. Europese stations hebben 5 punten nodig, DX stations 3 punten. Kosten 10 IRC's. Aanvraag op GCR lijst zenden aan :

Ogolnopolski Club, Kobiet Krotkofalowcow PZK, SKR 1 Postbox 127, 37-500 JAROSLAW, POLEN

---

### HAMPSHIRE COUNTY AWARD

Het award is te behalen door alle zendamateurs. Alle verbindingen na 1 oktober 1960 zijn geldig. Er zijn geen band of mode beperkingen. Een verbinding met een station in het Hampshire county distrikt telt voor 1 punt. G3BZU of een ander door de RNARS gesponserd station telt voor 2 punten.

Het award is verkrijgbaar in drie klassen:

CLASS:	UK	EUROPA	DX
CLASS 1	50	20	15
CLASS 2	30	15	10
CLASS 3	20	10	5

Aanvragen met een loguittreksel. De kosten bedragen: 50 p voor Engelse stations, voor de overige stations f 1.

Awardmanager: Mr. D. Cawley, Bay Sound Freswater, ISLE of WIGHT, ENGLAND

---

### GENEVE AWARD

Nieuw Award uit Zwitserland: in 4 kleuren druk.

Diploma uit Geneve, dit award is te behalen door SWL's en zendamateurs die door QSL's kunnen bewijzen dat zij met 6 stations uit Geneve (GE) hebben gewerkt dan wel gehoord op HF. Op VHF moet u met 4 stations hebben gewerkt/gehoord. Tussen de beide stations moet boven de 300 km zijn.

Loguittreksel met 7 IRC's of \$ 7 naar de awardmanager:

Claude Duret, HB9RX, Gros Chene 46, CH-1213 ONEX, SWITZERLAND.



WIM FIETST NAAR Z'N DATAATJES

# DATAATJES

PA3FGV

Even een verhaaltje vooraf!

Zoals bekend, is in ons taalgebruik no. 11 het gekkenummer, vandaar dat na een hartverwarmend afscheid tijdens de ALV te Amersfoort, met Certificaat van Verdienste plus bloemen voor XYL Mick, toch weer gezicht voor de aandrang om de lier, die aan de wilgen hing, er maar weer uit te halen...

Ik ben een enorme hondenliefhebber en kon dan ook geen weerstand bieden aan het likje van dat vrouwelijke Genemuider terriertje en het pootje van die Brabantse herder, QTH Breda... Hoewel het momenteel op hobbygebied komkommertij is en er weinig activiteiten zijn, behalve op de verschillende vakantienetten, moeten we, zoals dat zo mooi door vele VIP's en BOBO's gezegd wordt, het oog op de toekomst richten, echter niet na eerst een kleine terugblik te hebben gepleegd. Allereerst complimenten voor Sjirk, PDOOIG, die, zoals we van hem gewend zijn, zorgde, dat tijdens het DIG-PA-Treffen te Zuidwolde weer van alles mogelijk was, zelfs meer dan dat!

Dan het DIG-Treffen in Gemünd, dat door de openstelling van de grenzen steeds meer een internationaal karakter begint te krijgen met veel bezoekers uit het voormalige Oostblok. Een succes, ook voor DIG-PA, omdat voor het eerst in de geschiedenis twee Nederlandse equipes de Mobil-Teamfahrt door de Eiffel wisten te winnen. De tweede prijs (er waren zo'n 80 deelnemende equipes) werd gewonnen door Richard, PAORRS, DIG 1350, met XYL en Qrp's, terwijl de eerste ging naar de equipe PA3FGV (wie is dat ook weer) met XYL, HUUB, PE1NWO en Gerard, PE1NIE. Welke hartverscheurende taferelen zich tijdens deze rit hebben voorgedaan is met geen pen te beschrijven, vandaar, dat ik er niet verder op inga. Nieuwsgierig geworden? Vraag die Amsterdammers er maar eens naar. Ik weet zeker, dat zij de volgende keer beslist weer van de partij zullen zijn, en dat niet alleen om de beloning in de vorm van flessen wijn, coax-kabel en legpuzzel! Zo en nu over tot de orde van de dag:

- 6 september Arno, PE1DAM en Ansje (of Ansje en Arno?) huwen! Een verzoek: geef blijk van je belangstelling en stuur een bewijs daarvan aan het Echtpaar Wildeboer-Patje, Muidenstraat 21, 8304 EB te Emmeloord.  
De bruiloft wordt gevierd in Hoogezand om 15.30 uur in het gemeentehuis. Het bruiloftsfeest begint om 20.00 uur in "de Reenske Compagnie", Tak van Poortvlietstraat 361, Hoogezand.
- 7 september Zo, het nieuwtje is er af, Arno, en nu weer activiteiten ontplooiën als 2e penningmeester en Contestmanager van de DIG-PA, over 14 dagen is het weer zo ver.
- 7 september HF-dag in "De KAYERSHEERDT" te Apeldoorn.
- 7 september Radio Elektronika Rommelmarkt in de IJsselhal te Leiden.
- 14/15 september Wel ver, maar toch wel leuk: DIG-Treffen te Weinheim.
- 15 september Onze Awardmanager, PAOMTJ, betreft zijn nieuwe stulpje  
LET OP HET NIEUWE ADRES !!!!!!!
- 22 september Alweer de 4e zondag, dus....DIG-PA Contest! Bijzonderheden ongetwijfeld elders in dit nummer. Waar gaat dit jaar de wisselbeker naar toe?

- 27/29 september Vermaak en lering tijdens de Mini-Jutberg te Laag Soeren.
- 28 september 10e Radio-onderdelenmarkt + antenne-meetdag bij De Lichtmis te Nieuwleusen.
- 9 oktober DIG-verjaardagscontest in CW.
- 10 oktober DIG-verjaardagscontest in SSB
- 19/20 oktober Akeela's, hopmannen, welpen, verkenners en gidsen in alle maten en soorten in de lucht tijdens de 34e Jamboree-on-the-air.
- 26 oktober Dag voor de Amateur in de Meerpaal te Dronten. Let eens op de vele weide-en roofvogels, die u ziet in de polder!
- 1 november De traditionele Holzhammer-Contest. De houten hamer nog niet veroverd? Let op DOK G22.
- 2 november Radio-onderdelenmarkt te Assen.
- 6 november Succes voor alle kandidaten, die opgaan voor de examens Techniek en Voorschriften te Nieuwegein.
- 9/10 november Op de Interradio te Hannover is de DIG-stand aanwezig.
- 24 november VRZA QSO party van 10.00 uur tot 16.00 uur UTC op 80 meter SSB en 2 meter FM
- 10/16 december Telegrafie-examens te Nieuwegein. Succes voor de kandidaten.
- 19 december Laatste dag om punten voor het 1991 award te vergaren. PA-DIG-ers laat de late starters niet in de kou staan en YL's laat het werk even rusten, geef eens CQ misschien maak je iemand blij als "heksesluiter".
- 19 december Laatste DIG-CW-ronde voor de Kerstvakantie.
- 20 december Laatste DIG-SSB-ronde voor de Kerstvakantie of is dit een drukfout op de DIG-kalender 1991 en moet het 18 en 19 december zijn?
- 31 december Alle vrienden en bekenden een prettige jaarwisseling toegewenst van PA3FGV en XYL Mick (My name is WIM) HI.HI.
- 6 januari '92 Eerste DIG-PA-ronde in 1992, een uitstekende gelegenheid vrienden en bekenden een gelukkig 1992 toe te wensen met veel "radio-aktiviteit".

Zo, dat was het dan weer. Dope werd verzameld uit Electron, CQ-PA en de DIG kalender 1991. Mochten er bepaalde evenementen niet vermeld zijn, dan heb ik er overheen gelezen of geen melding van ontvangen. Wat dit laatste betreft, ben ik wel teleurgesteld: geen enkele melding werd ontvangen uit lezerskringen. Wordt deze rubriek dan toch minder op prijs gesteld dan wordt aangenomen. In de lectuur kon ik alleen de datum 7 maart '92 vinden, de datum van de Landelijke Vlooiemarkt te Den Bosch. De deadline voor DIG-PA-Bulletin no. 16 is 1 Februari 1992, zodat lezersbijdragen voor deze rubriek dan ook gaarne voor genoemde datum ingewacht worden door W.Vrijenhoeff, PA3FGV, DIG 3301, Ronsseweg 433, 2803 ZE Gouda, tel: 01820-36555.

77' Wim.



# Radio Communication Center

DEALER VAN DE MERKEN JRC-NRD, KENWOOD, ICOM, YAESU, DRESSLER, SONY, AOR, STANDARD, ENZ

**NIUW!**



**ICOM IC R 9000**  
communication receiver  
Freq. bereik 100kHz - 2000 MHz.  
Multi-Functional CRT Display  
spectrum scope for visual signal  
confirmation.  
All mode capability, wide variety  
of tuning steps.  
Icom's exclusive DDS system.

**NIUW OP VOORRAAD**

icom R-7000 VHF-UHF  
receiver freq. 25-2000 MHz **f 3695,-**  
icom R71 E.H.F. receiver freq. bereik  
100 kHz-30 MHz-32 mem. **f 3145,-**

**Dressler actieve  
top ontvangst  
antennesystemen**



**ARA 1500**  
50 MHz - 2000 MHz  
met nieuwe interface, met ingeb. traploze 0-25  
dB verzwakker, ICP 3 - 21 dBm  
Incl. kabel met N connector. + voeding.  
te ook te gebruiken op 12 V. geheel compleet

**ARA 30**  
50 kHz - 40 MHz  
met nieuwe interface, met ingeb. traploze 0-25  
dB verzwakker. Verder compleet met 8 coax  
kabel + voeding. te ook op 12 V te gebruiken,  
geheel compleet

**f 549,-**  
**f 499,-**

**TOP COMMUNICATIE  
RECEIVER JRC NRD-525**



incl. 200 kanaals geheugen  
10 kHz - 34 MHz. **f 3895,-**  
Modus: RTTY, CW, USB/LSB, AM, FM, FAX

**NIUW!**



**ICOM IC-R72**  
communicatie receiver

100 kHz - 30 MHz  
Modus: USB, LSB, AM  
FM, ass., J, CW  
99 memories  
Div. accessoires beschikbaar

Tevens voor de zendamateurl  
noise pre-ampf. VV2 gaas, 144-148 MHz. Tevens  
voor de scannerfricks. Dressler ultra low noise pre-  
amplifiers breedband EWPA 50 - 1000 MHz.

**KENWOOD R-5000**  
communicatie receiver  
30 kHz - 30 MHz 100 memories  
Modus AM, FM, USB/LSB, CW, FSK  
Freq. uitbr. unit (ass.) 108 - 174 MHz



**f 2790,-**

## ASTRA SATELLITE

Amstrad: 48 kanaals satellite receiver met 60 cm schotel **f 998,-**  
48 kanaals satellite receiver met 80 cm schotel **f 1199,-**  
48 kanaals satellite receiver met motorsturing incl. motor **f 1599,-**  
satellite receiver met 1.20 m schotel **f 1999,-**

Alle nieuwe  
items van de  
diverse merken  
uiteraard ook bij  
ons verkrijgbaar.

**Code Kraker 3**  
Nieuwste versie  
Multi decoder  
voor IBM  
compatibel  
computer,  
MS-DOS,  
Packet Radio,  
AX25, Hell,  
Fax, Morse,  
Presse, Sport  
information,  
Baudot, ASC II,  
ARQ, ARQ-S,  
ARQ-SWE,  
ARQ-E, ARQ-N,  
ARQ-E3, ARQ 6,  
Pol-ARQ, Fec-A,  
Fec-S, Fec,  
Twiplax,  
TDM 342 enz.  
Vele decoders op voorraad

**NIUW VAN KENWOOD**

TM 941 E 144, 430,  
1200 MHz transceiver  
TH 27 E 144 MHz porto  
TH 47 E mini porto 70 cm,  
TH 77 E Mini, 144-430 MHz  
dual bander

**STANDARD**

scanner van Standard:  
**AX 700 E NEW NEW**  
Freq. 50 tot 905 MHz, AM,  
FM met up/down loets, 100  
geheugens. Spectrum  
monitor waar binnen 1  
MHz, alle stations gezien  
kunnen worden.  
2 m/70 cm porto met vele  
accessoires te verkrijgen.

**CUE DEE DEALER MIDDEN NEDERLAND**

**JAYBEAM 2 METRE ANTENNAS**  
02 2M6 element, dual yag.  
ook 3 element uitvoering

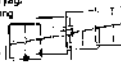

04/2M, 4 element  
voortrenger 1.5 meter  
verlenging = 10 dB.



**WIDEBAND ANTENNA**  
↑ **ICOM AH-7000**  
ULTRA BROAD BAND FREQUENCY ANTENNA

Frequency coverage **v.a. f 149,-**  
Receive: 25 - 1300 MHz  
Transmit: 30 - 144, 430, 900, 1200 MHz bands

Super antenneversterker LNA 3000  
Super actieve antenne DX-1 f 698,-  
ATA aktieve tafelanterne  
Wilson 1000 10-11 m. Mob. Div. log-log  
antennes PKW voor mil. luchtvaart en vele  
andere frequenties.

Alle rijk soorten ijzerwerk  
in voorraad, levers  
schuifkasten tot 15 m op  
voorraad.

**NIUW VAN  
STANDAARD!**  
C-628 70 cm 23 cm  
hand-set.  
C-528 144-430 MHz.

**NIUW** Kluwer 7e druk  
freq. boeken

**POLITIE SCANNERS**  
ruim 40 modellen, o.a.:  
**MVT 5000 Computer**  
**Pocketscanner. MVT 6000**  
freq. bereik 25-550 MHz,  
800-1300 MHz,  
100 geheugens,  
10 search banken v.a. f 398,-  
Vele nieuwe boekwerken

**IC-R100**  
communicatie receiver



100 kHz - 1855 MHz  
7 tuning steps  
100 memories  
**f 1549,-**

# Radio Communication Center

**UW SPECIAALZAAK VOOR**

- 27MHz CB - porto s
- 455
- Hobby e electronica
- Bewegingssapp
- Duplicatore
- Radio ontvangers
- Facsim apparatuur
- Antenne Hoofdre
- intercom auto
- Satelliet schotel s
- Scheeps communicatie
- Metal detectors ass
- u d ster apparatuur
- Compuiter Scanners
- T v v'sterkerk
- loopje lites enz enz

Amsterdamsestraatweg 561-563. Utrecht. 030-433835.  
Openingstijden: 's Maandags 13.00-17.00 uur, dinsdag tot en met vrijdag 10.00 tot 17.00  
uur, zaterdag van 10.00-16.00 uur. Ruime parkeergelegenheid

**NIUW** IC-R1  
communicatie  
receiver



120 MHz - 300 MHz  
15 tuning steps  
100 memories  
AM, FM, WPM  
**f 999,-**

HF 225 Comm. receiver  
freq. 30 kHz - 30 MHz  
excl. vele act. f 1599,-

## SATELLITE ANTENNE-ASSORTIMENT - ROTOREN - IJZERWAREN - METAALDETECTOREN

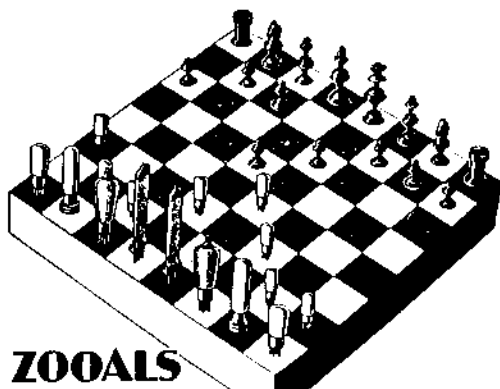

## ZOOALS BIJ HET SCHAAKSPEL



Ieder stuk zijn eigen berekening heeft, zoo heeft ook bij de radio iedere lamp haar eigen functie. Door zorgvuldig de goede Telefunken-lampen te kiezen, verkrijgt ge harmonie in het bonte spel der tonen.

Verbeter uw ontvangtoestel door de juiste Telefunken-lampen te kiezen.



# TELEFUNKEN

*De oudste ervaring - De modernste constructie*

VERTEGENWOORDIGD DOOR SIRMENS & HALSKE, DEN HAAG

**Deze buizen zijn niet meer leverbaar,  
maar voor iets modernere apparatuur  
kunt u wel bij ons terecht.**

**VAN DER GREFT televisie service  
Gerrit Doustraat 4a, 2311 XP LEIDEN  
Telefoon (071) 120310**

# Jacobs Breda Electronics



## The clever way to technology

JBE is importeur/groothandel/dealer van audio- en communicatiesystemen  
Gelegen 10 km van België, 800 mtr vanaf de A16!!! LIESBOSSTRAAT 9-14, BREDA

### RECEIVERS

#### NIEUW BIJ JBE: JRC/NRD 535 ONTVANGER

JBE Communicatie heeft het complete programma van JRC/NRD-apparatuur demonstratie klaarstaan, zodat u uzelf kunt overtuigen van de unieke prestaties van deze ontvangers! Voor meer informatie schrijf naar:

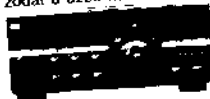

JBE Communicatie!

### TRANSCEIVERS

JBE Communicatie heeft het complete programma van Kenwood-apparatuur demonstratieklaar staan, zodat u uzelf kunt overtuigen van de unieke prestaties van deze producten. Onze eigen service-dienst zorgt voor de juiste After-Sale Services van uw communicatie-apparatuur.



### SCANNERS

#### JBE introduceert: NIEUWE A.O.R.-SCANNER

A.O.R. Type AR-2000, frequentiebereik 0-5400 MHz, meer dan 100 geheugens! Modulaire AM - FM - SSB



IN ROOKTIE-  
PRIJS  
f 1199,-

JBE heeft complete scanners vanaf f 299,-

JBE heeft keuze uit 30 computerscanners!

### WAARDEBON

## WAARDEBON

# 25.-

Dag van 1 oktober tot 1 september 1991

1 BON PER PERSOON

Alleen te gebruiken bij aankoop van een product van JBE Communicatie

### TELEFOONS

JBE heeft moderne communicatieapparatuur voor een voordelige prijs!!!



- auto telefoons
- persoonlijke telefoons
- mobiele telefoons
- portables



### JBE COMMUNICATIENIEUWS

#### JBE IS GEHEEL VERNIEUWD! ALLEEN DE SERVICE VANOUDS!!!

Jazeker, als u de bon uitknipt en deze inlevert bij JBE COMMUNICATIE (max. 1 bon per persoon), dan krijgt u f 25,- KORTING bij één minimale besteding van f 100,-.

Mooi meegenomen! Kom dus snel een kijkje nemen in Breda!!



### JBE INFO

Wij verzenden door geheel Nederland. Voor bedrijven, instellingen en scholen is er onze JBE Business elektronica

Speciaal voor uw technische vragen of reparaties heeft JBE een eigen technische service afdeling.

JBE is gelegen 800 mtr. vanaf de A16 afslag Eindhoven-Roosendaal richting Breda (bij Bruczeki, Phycenhago centrum volgen)

JBE Communicatie openingstijden:  
woensdag van 9.30 tot 18.00 uur;  
donderdag van 9.30 tot 18.00 uur;  
vrijdag van 9.30 tot 20.30 uur;  
zaterdag van 9.30 tot 17.00 uur.

• Prijzenlijst en leveringen voorbehouden

### JBE SOUND & LIGHT APPARATUUR

NU voor f 1498,-

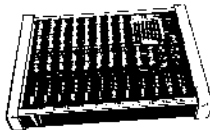

NU voor f 1298,-



NU voor f 798,-

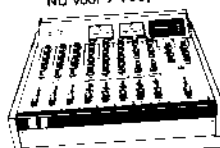

Ontdek de Liesbosstraat 9-14 - 4813 BD BREDA - Tel. 076-212881  
Telefoon vanuit België: 00-3176212881